

ES

# CT-DECT Multi M7

con interfaz CT-ComLink© SF

**Perfil STANDARD**

para su uso como dispositivo estándar en un  
grupo DECT

## Instrucciones de uso

Software-Package: S-MULTI-02-004  
ProfilSet: PSET-MULTI-STD-001  
Profil: P-MULTI-STD-001

# Índice

1	Explicación de las indicaciones de seguridad.....	5
2	Introducción.....	6
3	Aplicaciones.....	8
3.1	Aplicación: grupo DECT a partir de CT-DECT Multi M7.....	8
3.2	Aplicación: grupo DECT con CT-DECT Case M7.....	9
4	Manejo.....	10
4.1	Elementos de control.....	10
4.2	Conexiones.....	13
4.2.1	Conectar.....	13
4.2.2	Soltar.....	14
4.3	Encender el aparato.....	15
4.4	Apagar el aparato.....	15
4.5	Silenciar el micrófono.....	15
4.6	Volumen del auricular.....	16
4.7	Función PTT.....	17
4.8	Control de menú.....	19
4.9	Menú de acceso rápido.....	20
5	Cambiar el perfil.....	21
6	Contenido del menú.....	23
7	Programar DECT.....	24
7.1	Programación continuada.....	25
7.2	Tamaño máximo del grupo.....	25
8	CT-WirelessPTT MIL.....	26
8.1	Elementos de control.....	26
8.2	Activar la función PTT inalámbrico.....	27
8.3	Emparejar.....	28



8.4	Borrar emparejamientos.....	28
9	Conexión Bluetooth®.....	29
9.1	Seleccionar el tipo de aparato Bluetooth.....	30
9.2	Conectar un aparato Bluetooth® (emparejamiento).....	31
9.3	Control de las llamadas telefónicas.....	32
9.3.1	Responder a una llamada entrante.....	32
9.3.2	Rechazar una llamada entrante.....	32
9.3.3	Finalizar una llamada existente.....	33
9.3.4	Activar la aceptación automática de llamadas.....	33
10	Alimentación eléctrica interna.....	34
10.1	Uso de adaptadores AAA.....	34
10.2	Cambiar la batería o el adaptador AAA.....	36
10.3	Tiempo de autonomía.....	37
10.4	Visualizar la capacidad restante.....	38
10.5	Indicador visual de pilas/batería (LED de estado).....	39
10.6	Aviso acústico de carga.....	39
10.7	Desconexión en caso de tensión baja.....	40
11	Accesorios.....	41
12	Mantenimiento y cuidado.....	42
12.1	Comprobación del estado.....	42
12.2	Limpieza.....	42
13	Etiquetado.....	43
14	Abreviaturas y términos.....	44





# 1 Explicación de las indicaciones de seguridad

## PELIGRO

Situación de peligro inminente. Conlleva la muerte o lesiones muy graves.

## ADVERTENCIA

Posible situación de peligro inminente. Puede conllevar la muerte o lesiones muy graves.

## PRECAUCIÓN

Posible situación de peligro con lesiones leves o moderadas.

## AVISO

Se refiere a una situación que puede provocar daños materiales en el producto o en otros bienes si no se evita.

Se utiliza para indicar información útil que permite un uso eficaz y seguro del producto.

*Advertencia legal para el uso en la Unión Europea*

El transmisor del dispositivo CT-DECT solo puede usarse en la Unión Europea si lleva el siguiente distintivo:



## 2 Introducción

El CT-DECT Multi M7 es un dispositivo de comunicación móvil basado en la tecnología de radio DECT. Permite al usuario conectarse de forma inalámbrica a otros participantes de un grupo DECT.

Todos los participantes pueden hablar entre sí en dúplex completo. Esto significa que pueden comunicarse con manos libres sin pulsar ningún botón.

El CT-DECT Multi M7 se utiliza junto con unos auriculares con micrófono.

Se pueden conectar auriculares con micrófono CeoTronics cableados o sin cable mediante Bluetooth®.

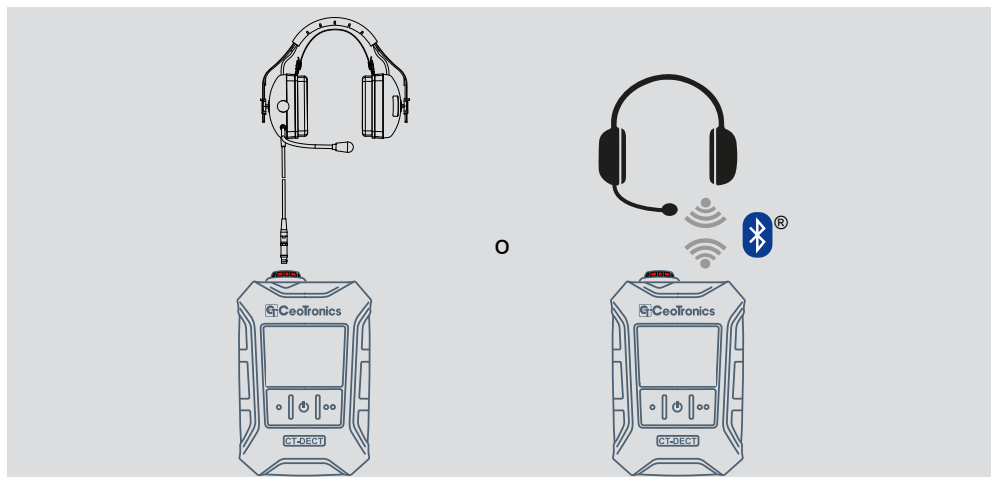

Un grupo DECT siempre incluye un aparato base, también conocido como parte fija (FP), y al menos un aparato estándar, también conocido como parte portátil (PP).

### Grupo DECT con CT-DECT Multi M7

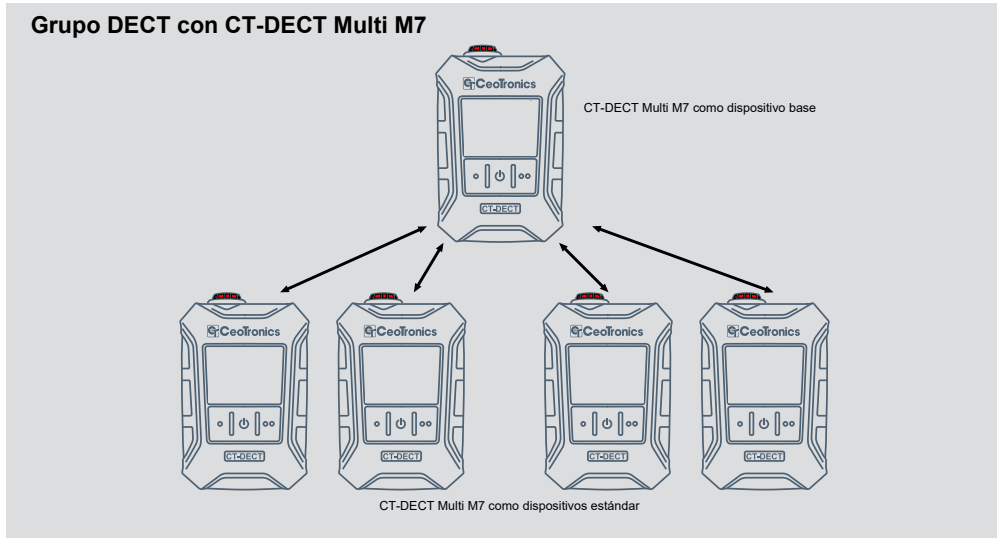

En función del software utilizado, CT-DECT Multi M7 dispone de varios perfiles adecuados para diferentes aplicaciones y funciones.

### 3 Aplicaciones

CT-DECT-Multi M7 puede utilizarse en diversos casos de aplicación. Para ello pueden seleccionarse distintos perfiles de software.

Aquí solo se analiza el perfil STANDARD.

Para utilizar otros perfiles, consulte el manual de instrucciones correspondiente.

#### 3.1 Aplicación: grupo DECT a partir de CT-DECT Multi M7

En este ejemplo, un grupo DECT está formado exclusivamente por CT-DECT Multi M7.

Los aparatos que funcionan con el perfil STANDARD se programan con el aparato que funciona con el perfil BASE. Se pueden formar grupos DECT con hasta 5 participantes.

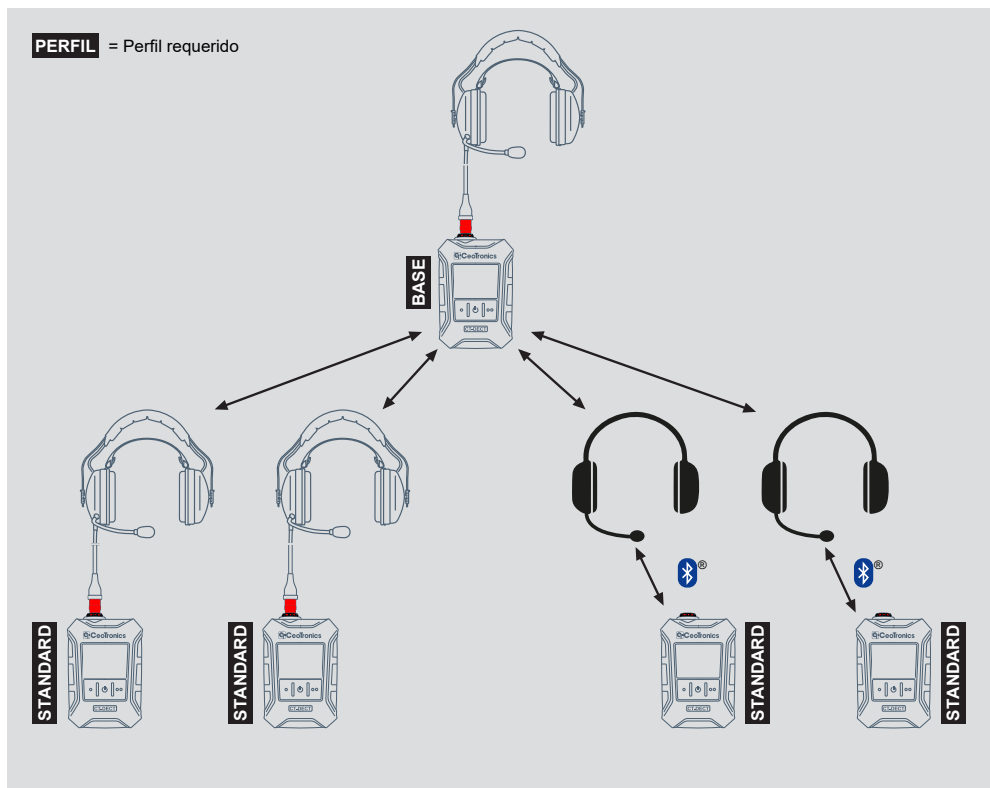



### 3.2 Aplicación: grupo DECT con CT-DECT Case M7

En este ejemplo, el aparato base del grupo DECT es un CT-DECT Case M7.

Los CT-DECT Multi M7 que funcionan con el perfil STANDARD están programados para el CT-DECT Case M7.

Se pueden formar grupos DECT de hasta 12 participantes y conectarlos a una infraestructura externa.

A continuación se muestra un ejemplo de configuración:

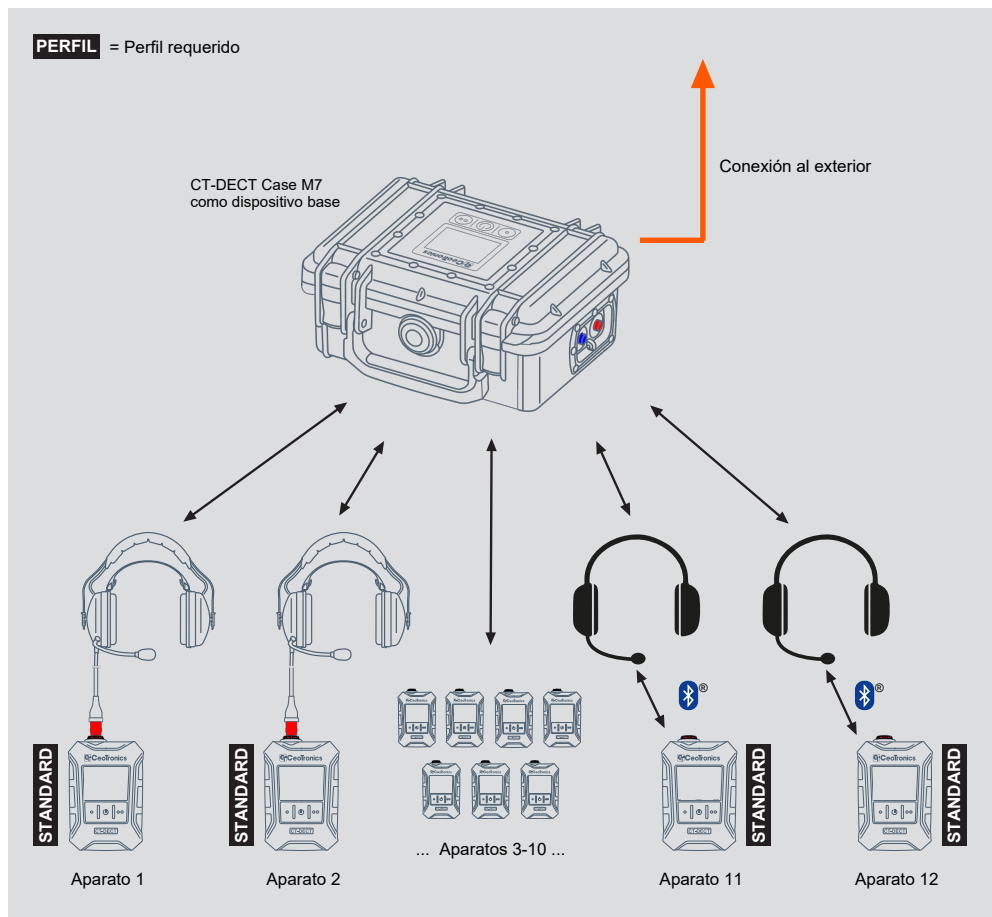

## 4 Manejo

### 4.1 Elementos de control

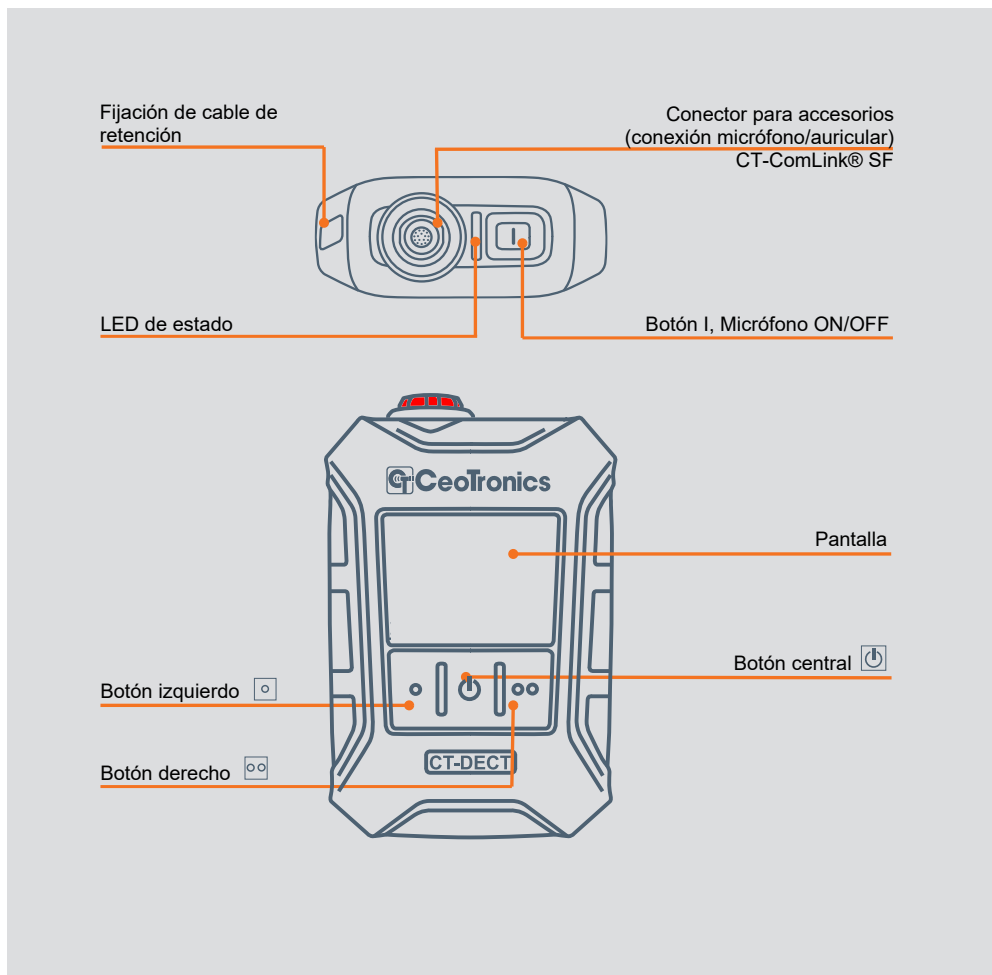

Botón II  
Volumen +

Botón III  
Volumen -

Botón IIII  
PTT

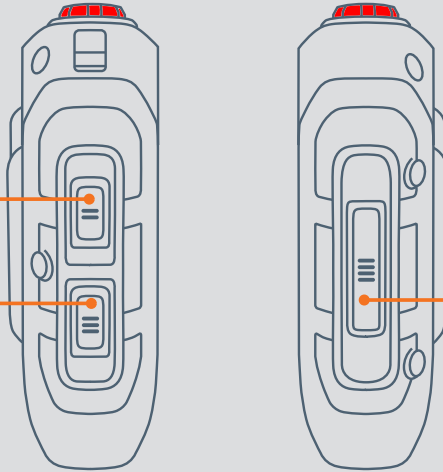

Compartimento  
de batería

Clip de sujeción  
desmontable

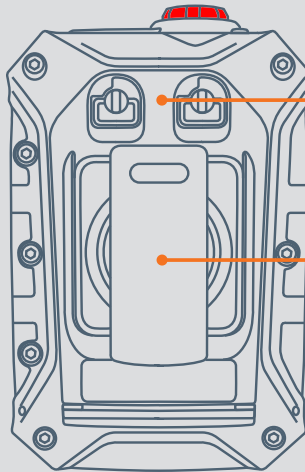

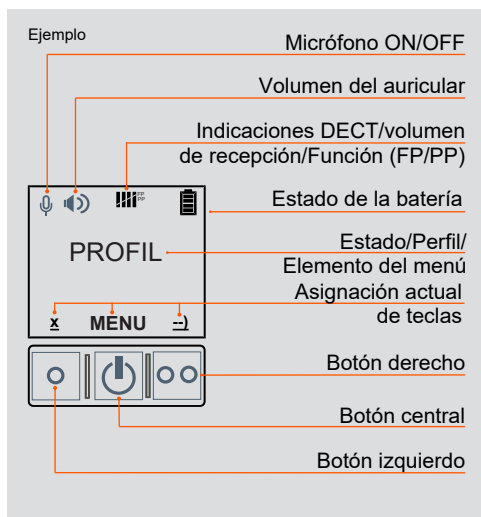

Solo aparece en pantalla si está conectado un micrófono/auricular.

## 4.2 Conexiones

Asegúrese de manipular los conectores con cuidado.

### 4.2.1 Conectar

#### 1.er paso

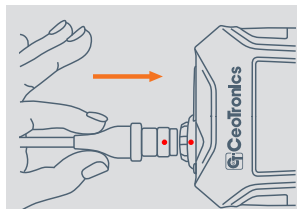

Coloque el conector en la toma. Asegúrese de que el punto rojo del conector y de la toma coincidan.

#### 2.º paso

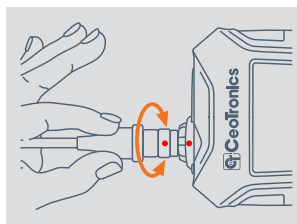

Gire con cuidado el conector en la toma hasta que se inserte ligeramente en la misma.

#### 3.er paso

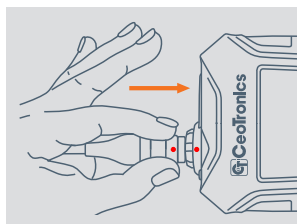

Inserte el conector en la toma presionándolo hasta que note que encaja.

### 4.2.2 Soltar

Para soltar el conector, sujete el enchufe lo más cerca posible de la toma:



Evite los movimientos que se muestran en las siguientes ilustraciones.

## AVISO

Una manipulación inadecuada puede dañar la conexión del conector. La conexión bloqueada no debe retorcerse ni doblarse. No tire nunca del cable para soltar el conector.

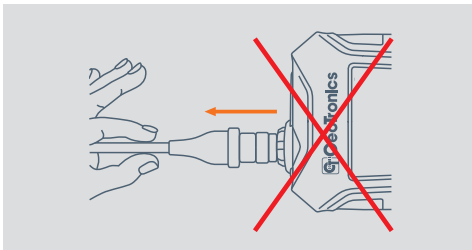
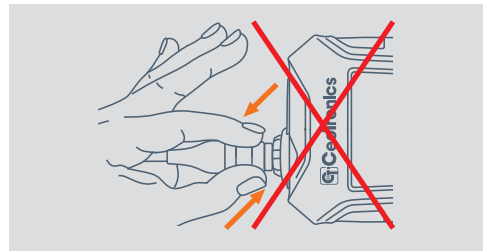
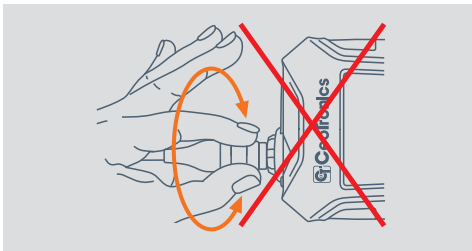

### 4.3 Encender el aparato



Mantenga pulsado el botón central hasta que se encienda la pantalla. En la pantalla aparece el perfil activo en ese momento.

### 4.4 Apagar el aparato



Mantenga pulsado el botón central hasta que aparezca «APAGAR» en la pantalla y pulse de nuevo para confirmar.

### 4.5 Silenciar el micrófono

Por defecto, el micrófono de unos auriculares con micrófono conectados está permanentemente activo/abierto. Esto significa que los demás participantes del grupo DECT pueden oírle en todo momento.

Si no desea que le oigan constantemente, puede silenciar el micrófono.

Para silenciar el micrófono de los auriculares conectados, pulse el botón I.

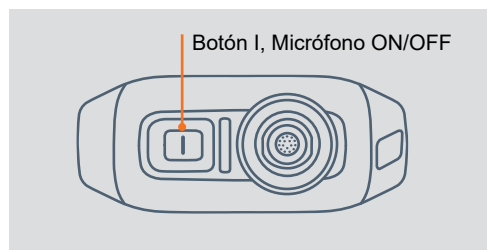

Indicación en la pantalla:

Micrófono OFF



Micrófono ON



## 4.6 Volumen del auricular

Hay 6 niveles de volumen disponibles. Se pueden seleccionar con los botones II (volumen +) y III (volumen -). La pantalla muestra los niveles de volumen en pasos de dos. El auricular puede ajustarse a «Apagado» manteniendo pulsado el botón III (volumen -).

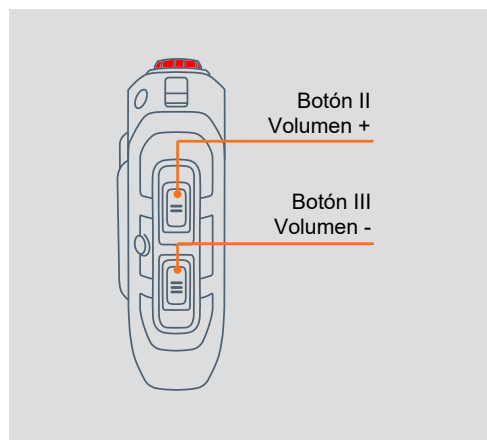

Indicación en la pantalla:



Auricular «OFF»



Nivel: 1-2



Nivel: 3-4



Nivel: 5-6



## 4.7 Función PTT

El botón PTT permite activar la función PTT de un aparato por radio que esté conectado al grupo DECT.

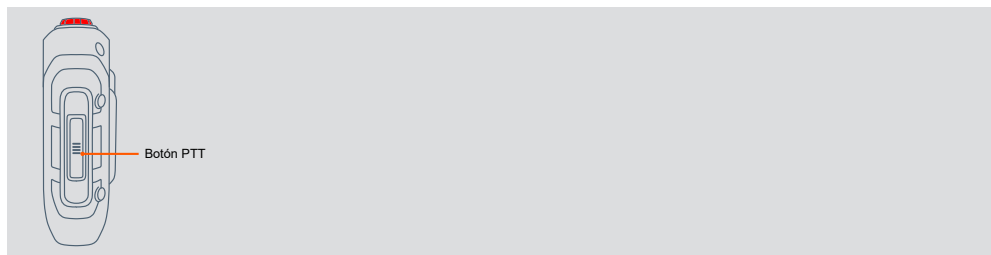

La conexión se establece, p. ej., a través de un CT-DECT Case M7:

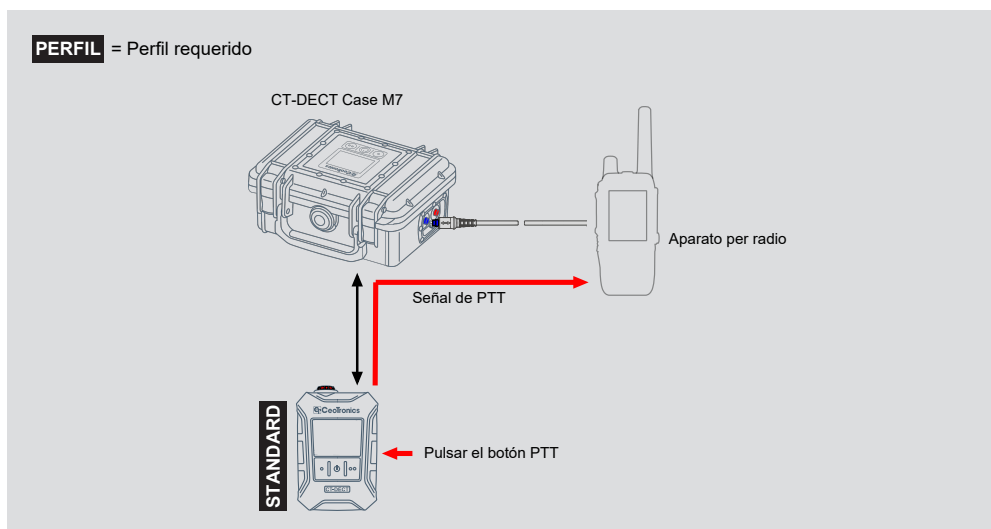

Mientras se mantiene pulsado el botón PTT, el usuario puede hablar por el circuito de radio. Mientras tanto, el usuario sigue escuchando al grupo DECT.

## AVISO

Si el micrófono del CT-DECT Multi M7 está silenciado, se puede seguir activando la función PTT. Mientras el botón PTT permanece pulsado, el silenciamiento del micrófono se cancela.

## AVISO

El comportamiento de la comunicación entre el grupo DECT y el aparato por radio depende en gran medida de la configuración del CT-DECT Case M7. Consulte el manual de instrucciones del CT-DECT Case M7.



## 4.8 Control de menú

### Acceder al menú

Acceda al menú manteniendo pulsado el botón central durante 2 segundos.

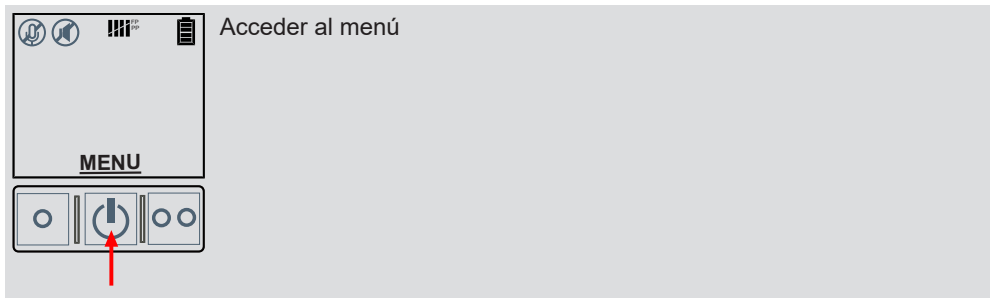

### Navegación

Para navegar por el menú, utilice los tres botones disponibles. La función correspondiente de los botones se muestra en la pantalla.

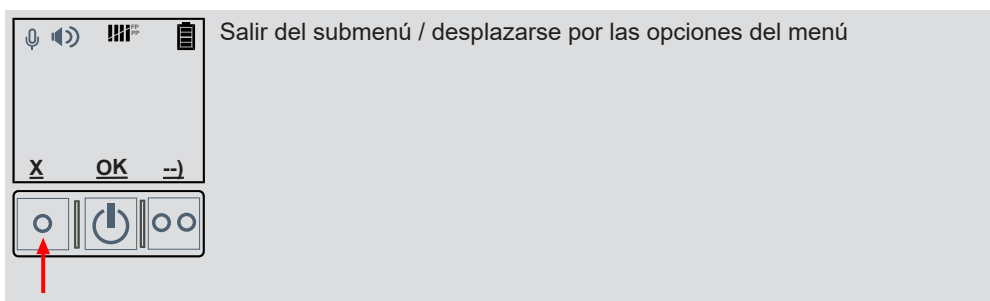
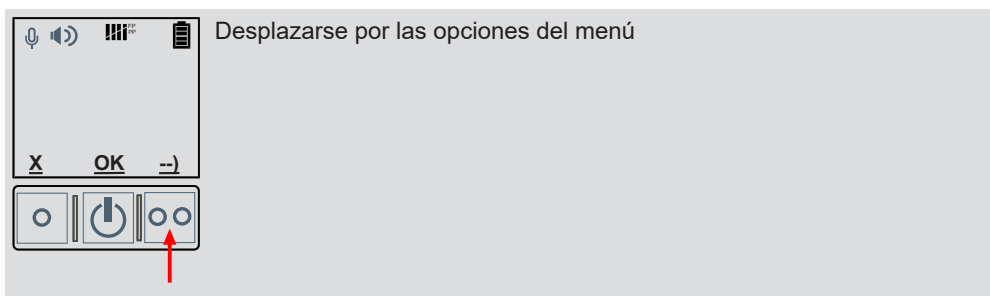

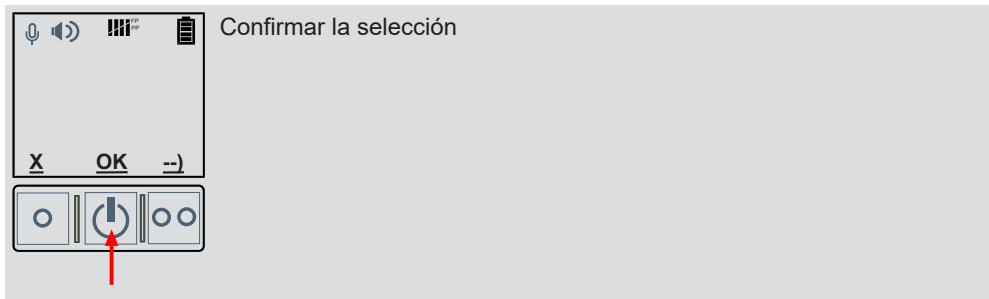

#### 4.9 Menú de acceso rápido

El CT-DECT Multi M7 dispone de un menú de acceso rápido que permite acceder rápidamente a determinadas funciones del aparato en función del hardware conectado.

Este menú solo está activo si hay un aparato conectado a la toma para accesorios y/o si hay un aparato conectado al CT-DECT Multi M7 por Bluetooth®.

Para acceder al menú de acceso rápido, pulse brevemente el botón central una vez en la pantalla de inicio.

Para desplazarse por las opciones del menú de acceso rápido, pulse brevemente y de forma repetida el botón central.

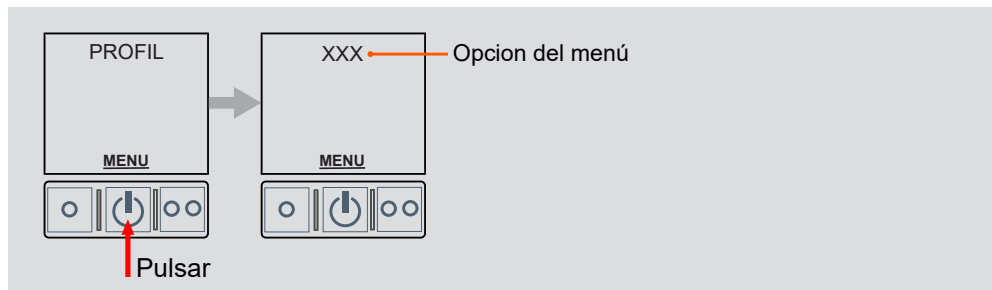

## 5 Cambiar el perfil

Si se ha ajustado un perfil incorrecto, puede cambiarlo de la siguiente manera:

### 1. Apagar el aparato



- Mantenga pulsado el botón central hasta que aparezca «APAGAR» en la pantalla.

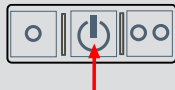

- Pulse de nuevo el botón para confirmar.

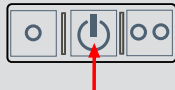

### 2. Encender el aparato e iniciar la selección de perfil

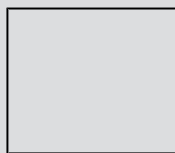

- Mantenga pulsados simultáneamente los botones central y derecho hasta que aparezca «PERFILES» en la pantalla.

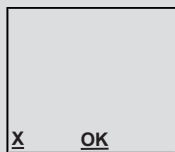
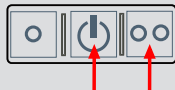

- Confirme el cambio de perfil con el botón central.

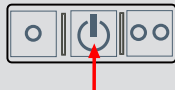

### 3. Seleccionar el perfil



- Seleccione el perfil deseado con el botón derecho.



- Confirme el perfil seleccionado con el botón central.

### 4. Confirmar el cambio de perfil



- Confirme el cambio pulsando de nuevo el botón central.

## AVISO

A continuación, el aparato se reiniciará. Todos los ajustes vuelven al estado de fábrica. Tras un cambio de perfil, todos los CT-DECT Multi M7 programados deberán programarse de nuevo.

## 6 Contenido del menú

El siguiente diagrama muestra las opciones de menú disponibles en el perfil STANDARD. Las opciones de menú resaltadas en color solo están disponibles en determinadas condiciones (consulte la leyenda).

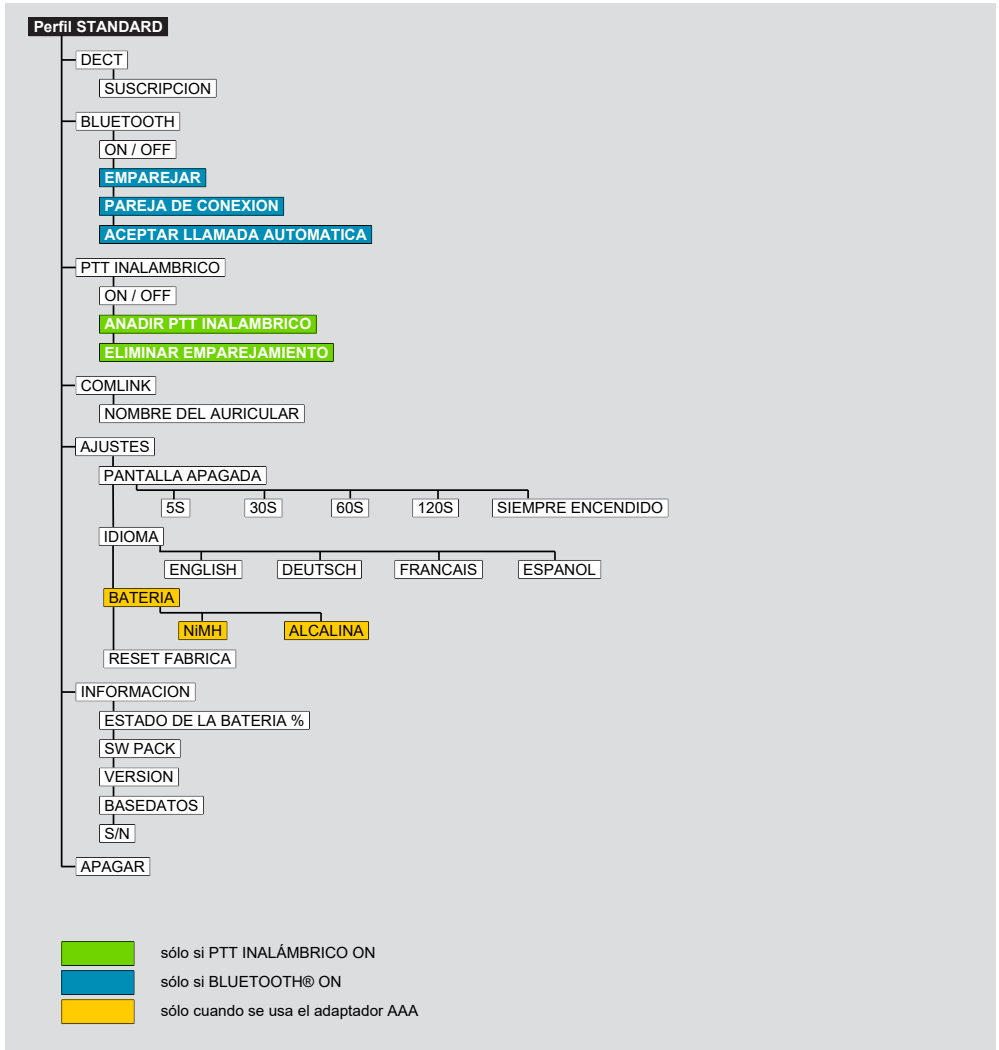

## 7 Programar DECT

Para la programación, realice los pasos en rápida sucesión para no exceder el tiempo de espera.

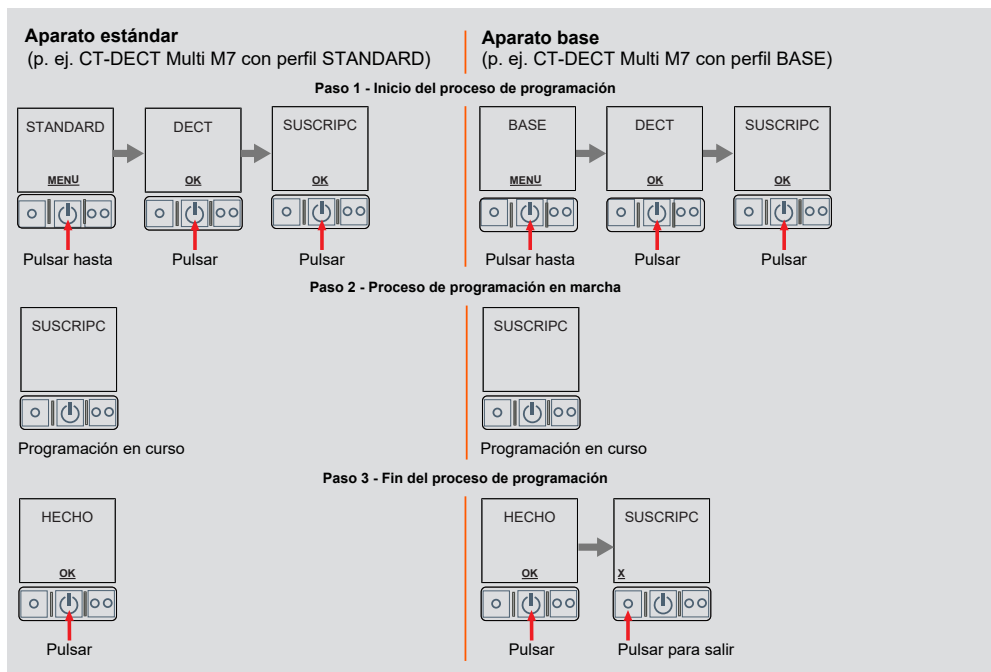

Si desea programar otro aparato inmediatamente después, consulte el apartado Programación continuada [► 25].

### AVISO

No apague los aparatos que ya se han programado hasta que todos los aparatos de su grupo hayan sido programados. Un aparato desconectado puede sobrescribirse durante un nuevo proceso de programación.

Si no está claro qué o cuántos aparatos se han programado ya, se recomienda borrar todos los aparatos programados en el aparato base a través de la opción de menú «AJUSTES - RESET FABRICA» y reiniciar el proceso de programación para todos los aparatos deseados.

### AVISO

Si desea programar varios aparatos estándar (PP) en un aparato base (FP), asegúrese de programar solo un aparato a la vez. No intente programar varios aparatos al mismo tiempo.





## 7.1 Programación continuada

Tras un proceso de programación satisfactorio, se pueden programar inmediatamente otros aparatos CT-DECT.

La pantalla del CT-DECT Multi M7 vuelve a la opción de menú «SUSCRIPCION» una vez finalizada con éxito la programación. El paso 1 («Inicio del proceso de programación») en el aparato base ya se ha completado y puede omitirse.

Continúe con el paso 2 para el siguiente aparato estándar.

## 7.2 Tamaño máximo del grupo

Si se utiliza un CT-DECT Multi M7 como aparato base, se pueden programar hasta 4 aparatos estándar.

Si se intenta programar un quinto aparato estándar estando encendidos todos los aparatos programados, aparece el mensaje «CONECTADO» en el aparato base.

Si se programa un quinto aparato estándar estando apagado un aparato estándar ya programado, este será sustituido por el nuevo aparato estándar programado.

## 8 CT-WirelessPTT MIL

El CT-WirelessPTT MIL es una unidad de mando inalámbrica que se puede utilizar para el control remoto del CT-DECT Multi M7.

### AVISO

El CT-WirelessPTT MIL no se incluye en el volumen de suministro del CT-DECT Multi M7.

### 8.1 Elementos de control

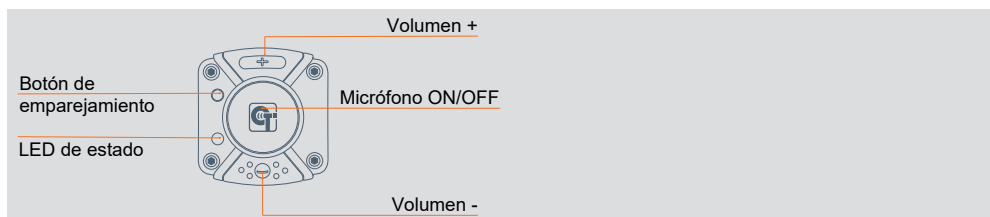

### AVISO

Encontrará más información sobre el CT-WirelessPTT MIL en el manual de instrucciones dok1790.

## 8.2 Activar la función PTT inalámbrico

Para preparar la conexión con un CT-WirelessPTT MIL, la función debe estar activada en el CT-DECT Multi M7.

Para ello, utilice la opción de menú PTT INALÁMBRICO:

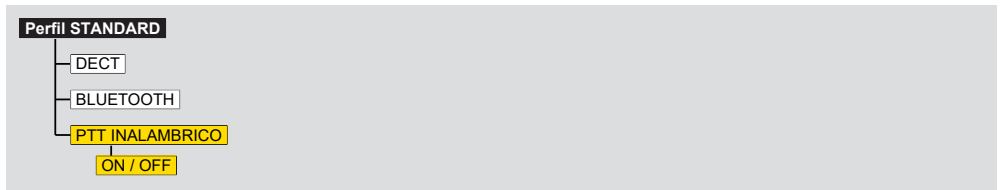

Si la función de PTT inalámbrico está activada, pero todavía no hay conexión con un CT-WirelessPTT MIL, el símbolo WT parpadea en la pantalla.

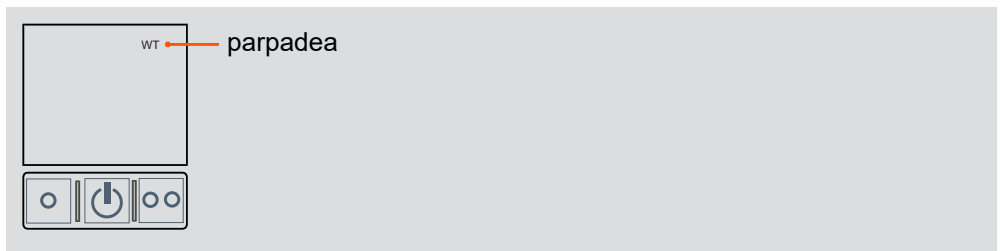

La función de PTT inalámbrico se puede desactivar para desconectar el CT-DECT Multi M7 del CT-WirelessPTT MIL sin borrar el emparejamiento.

### 8.3 Emparejar

Para emparejar un CT-WirelessPTT MIL con un CT-DECT Multi M7, realice los siguientes pasos en rápida sucesión para evitar que se agote el tiempo de espera (Timeout).

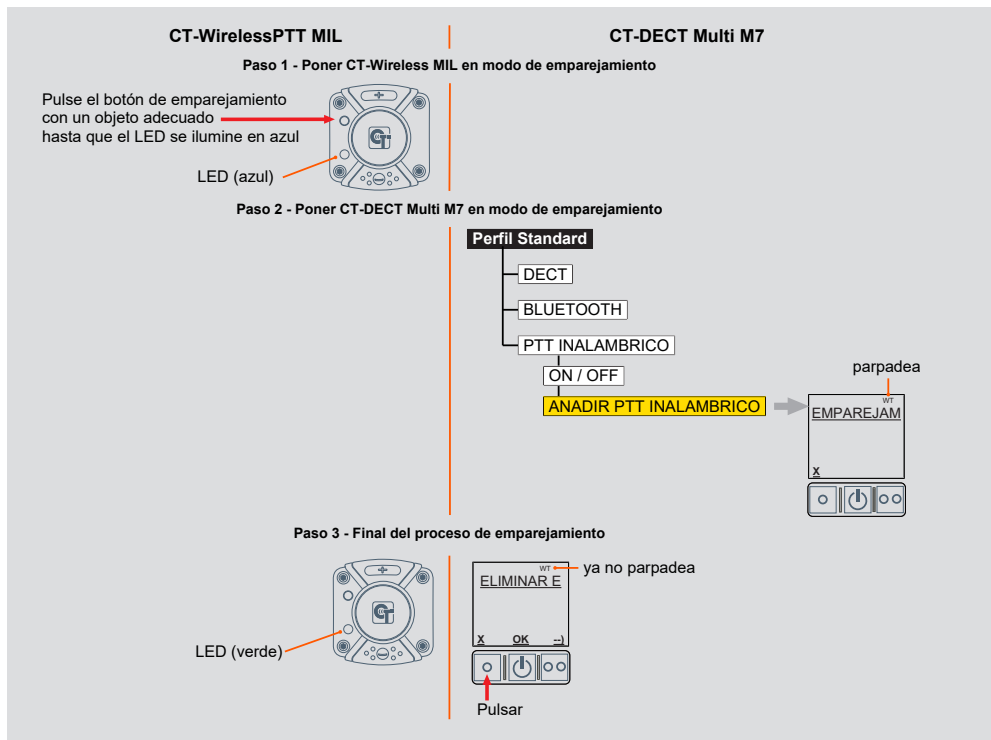

### 8.4 Borrar emparejamientos

Mediante el menú se pueden borrar todos los CT-WirelessPTT MIL emparejados de la memoria del CT-DECT Multi M7.

Esto es útil si, por ejemplo, se han mezclado varios CT-WirelessPTT o se ha perdido un CT-WirelessPTT.

Para ello, utilice la opción de menú ELIMINAR EMPAREJAMIENTO:

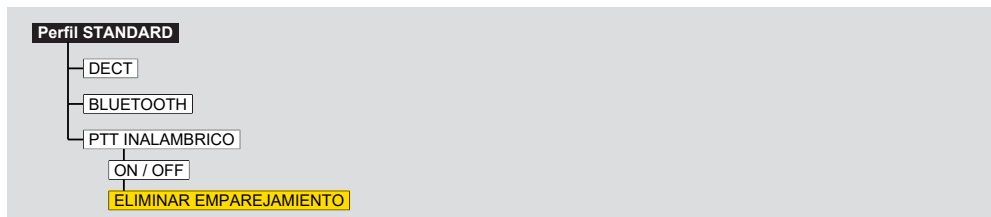

## 9 Conexión Bluetooth®

Se puede conectar un aparato de comunicación móvil, como un smartphone o una tableta, a través de la interfaz Bluetooth® integrada de CT-DECT Multi M7 o utilizar unos auriculares con micrófono (p. ej., unos auriculares de protección auditiva con función Bluetooth®).

### AVISO

Solo se puede establecer una conexión de audio Bluetooth® a la vez, ya sea a unos auriculares con micrófono o a un aparato de comunicación (p. ej., smartphone).

Si se establece la comunicación a través del aparato Bluetooth® (p. ej., una llamada telefónica a través de un smartphone), solo el usuario del CT-DECT Multi M7 con el que se haya establecido la conexión Bluetooth® podrá realizar la llamada telefónica. Además, este usuario escucha la comunicación del grupo DECT. No puede hablar al grupo DECT durante la llamada.

Los demás participantes del grupo DECT no pueden oír la llamada ni hablar en ella.

Encontrará una explicación más detallada de las opciones de comunicación en las secciones siguientes.

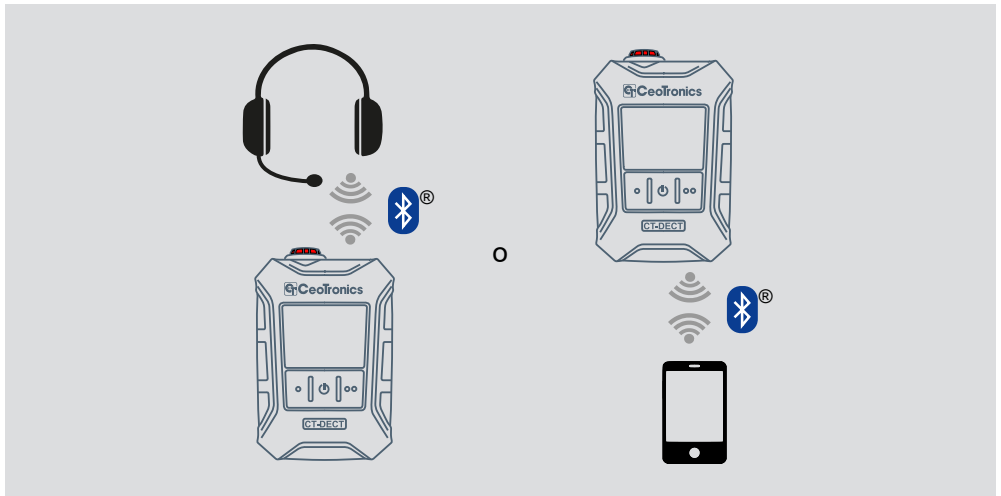

## 9.1 Seleccionar el tipo de aparato Bluetooth

Para poder establecer una conexión Bluetooth®, debe configurarse el tipo de aparato adecuado:

Tipo de aparato	Ejemplos
TELEFONO	Smartphone, tableta, teléfono móvil
AURICULAR	Auriculares de protección auditiva, auriculares de telefonía

Para ello, utilice la opción de menú PAREJA DE CONEXIÓN:

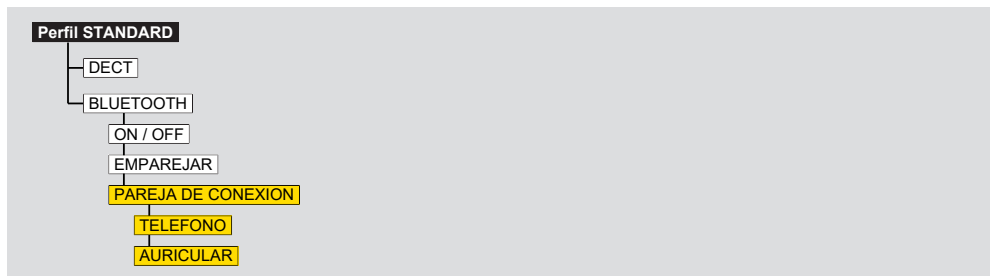

El ajuste por defecto es TELEFONO.

Cualquier cambio se conservará incluso después de un reinicio.



## 9.2 Conectar un aparato Bluetooth® (emparejamiento)

Antes de poder utilizar un aparato Bluetooth® junto con un CT-DECT Multi M7, los aparatos deben estar emparejados.

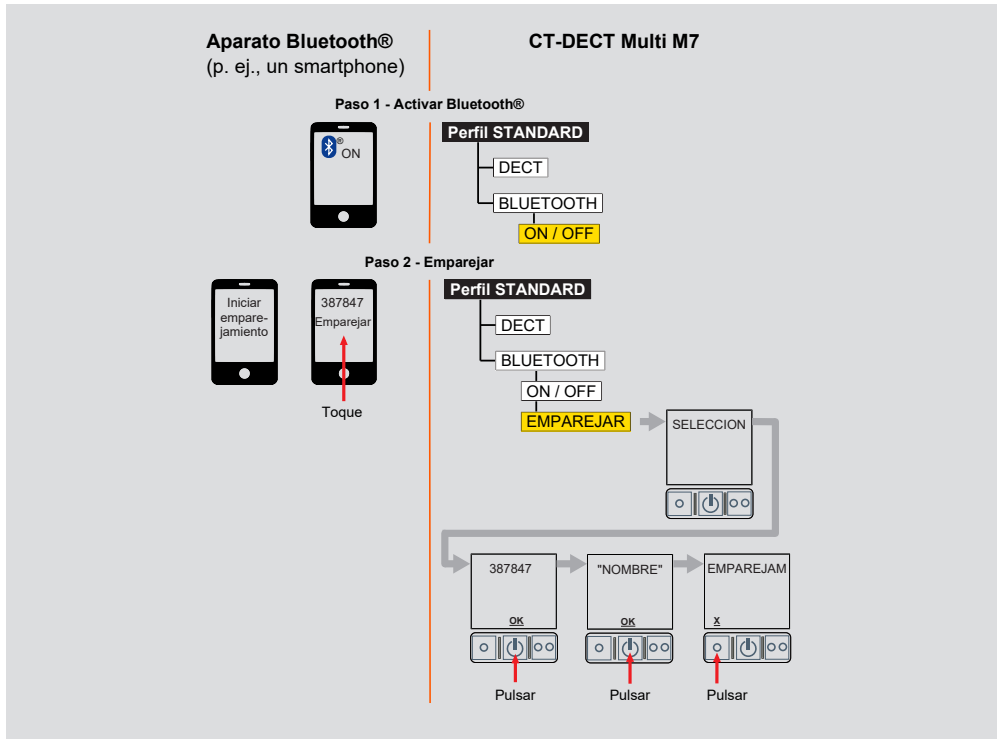

### AVISO

Para obtener información sobre cómo realizar el proceso de emparejamiento con su aparato Bluetooth®, consulte el manual de instrucciones del fabricante.

### 9.3 Control de las llamadas telefónicas

Si hay un smartphone conectado mediante Bluetooth®, se pueden aceptar y rechazar las llamadas entrantes con el CT-DECT Multi M7 y finalizar las llamadas existentes.

La llamada también se puede responder automáticamente.

#### 9.3.1 Responder a una llamada entrante

Cuando hay una llamada entrante, aparece «LLAMADA ENTRANTE» en la pantalla de CT-DECT Multi M7. A continuación, puede aceptar la llamada simplemente pulsando un botón.

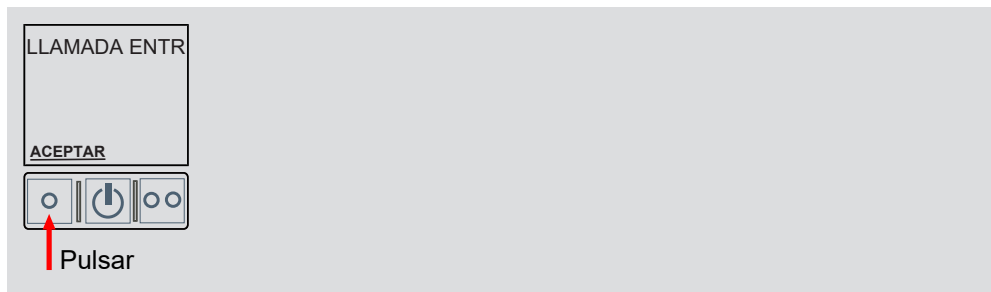

#### 9.3.2 Rechazar una llamada entrante

Si no desea aceptar la llamada entrante, puede rechazarla simplemente pulsando un botón.

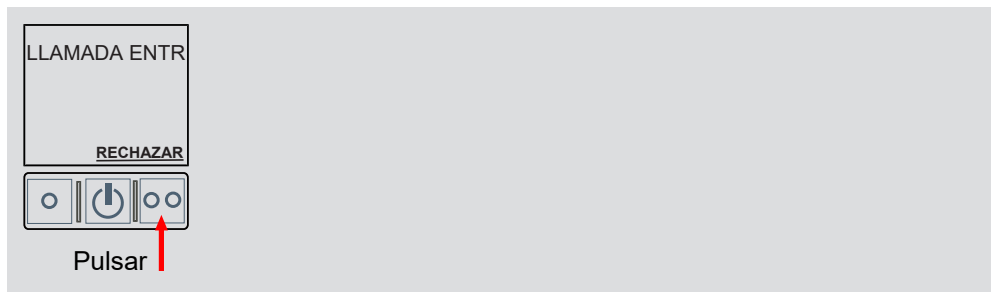



### 9.3.3 Finalizar una llamada existente

Puede finalizar una llamada existente a través del menú.

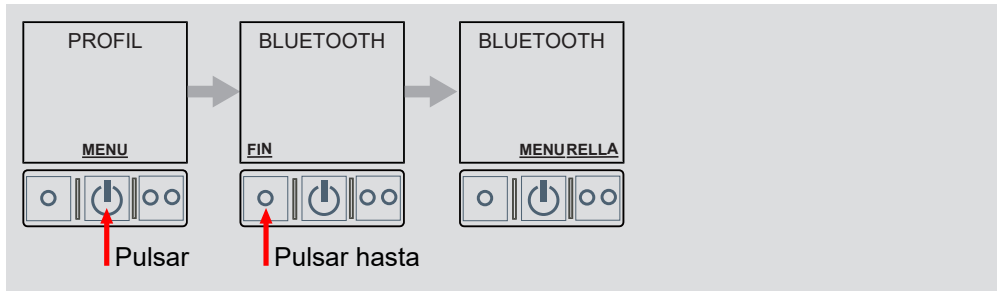

### 9.3.4 Activar la aceptación automática de llamadas

Las llamadas entrantes pueden contestarse automáticamente si es necesario. Esta función no está activa en el momento de la entrega.

Puede activar la función a través de la opción de menú ACEPTAR LLAMADA AUTOMÁTICA:

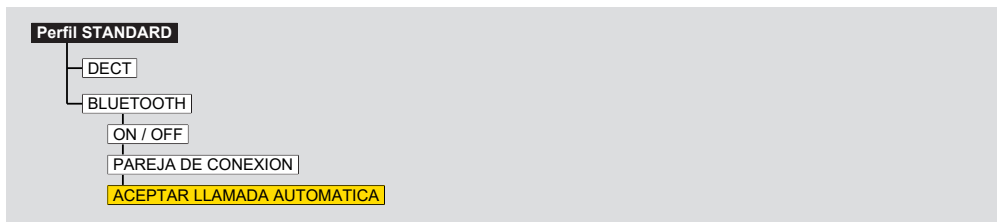

## 10 Alimentación eléctrica interna

La alimentación se realiza mediante una batería VARTA EasyPacks XL (LiPo).

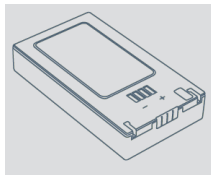

Como alternativa, se puede insertar en el aparato un adaptador especial AAA que incluya tres pilas AAA.

### 10.1 Uso de adaptadores AAA

En lugar de una batería, se puede utilizar un adaptador AAA con pilas normales o recargables para la alimentación.

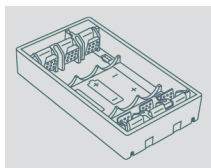

En los adaptadores AAA pueden utilizarse pilas recargables de NiMH o pilas alcalinas. Se recomienda el uso de pilas recargables de NiMH.

La autonomía depende en gran medida de los tipos de pilas normales o recargables utilizadas.

Se recomienda utilizar los siguientes tipos de pilas normales/recargables en combinación con los adaptadores AAA:

- 3 pilas alcalinas AAA LR03 de 1,5 V
- 3 pilas recargables de NiMH AAA HR03 de 1,2 V



### ADVERTENCIA

No mezclar pilas normales y recargables en los adaptadores AAA. Mezclar pilas normales y recargables puede dañar el aparato.

### AVISO

Si se utiliza el adaptador AAA, es necesario seleccionar correctamente entre pilas alcalinas y de NiMH en el menú.



## Ajuste del tipo de pila

El aparato debe conocer el tipo de pila utilizado en los adaptadores AAA para calcular con precisión el nivel de carga.

Ajuste el tipo de pila mediante la opción de menú BATERIA:

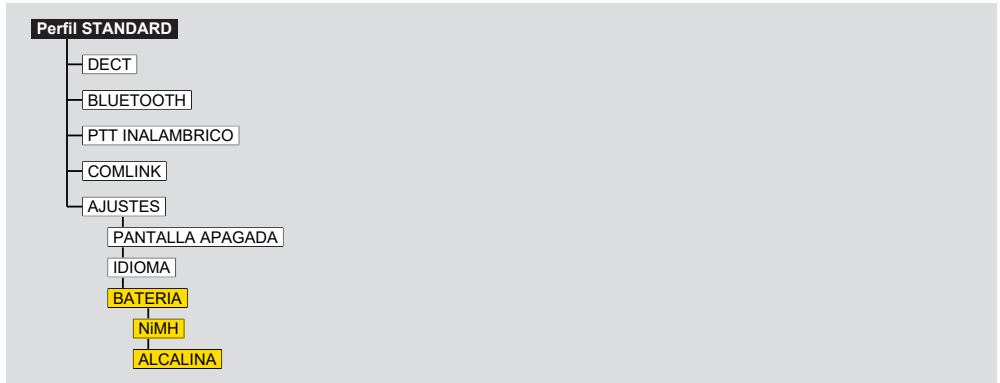

Cualquier cambio se conservará incluso después de un reinicio.

## 10.2 Cambiar la batería o el adaptador AAA

### 1. Abrir el compartimento de la batería

Abra el compartimento de la batería girando los cierres en el sentido de la flecha.

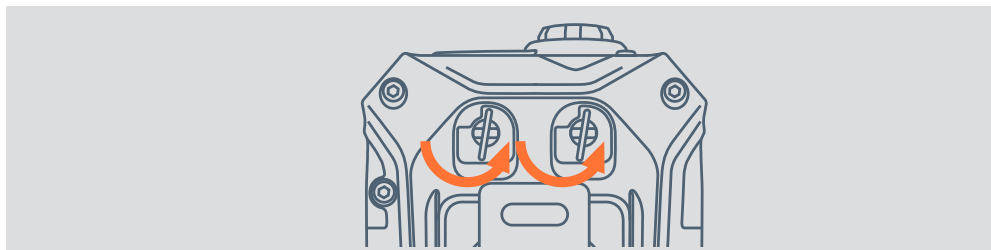

### 2. Cambiar la batería / el adaptador AAA

Extraiga la batería o el adaptador AAA del compartimento de la batería. Al volver a insertarse, asegúrese de que las patillas del compartimento y los contactos de la batería o del adaptador AAA estén alineados.

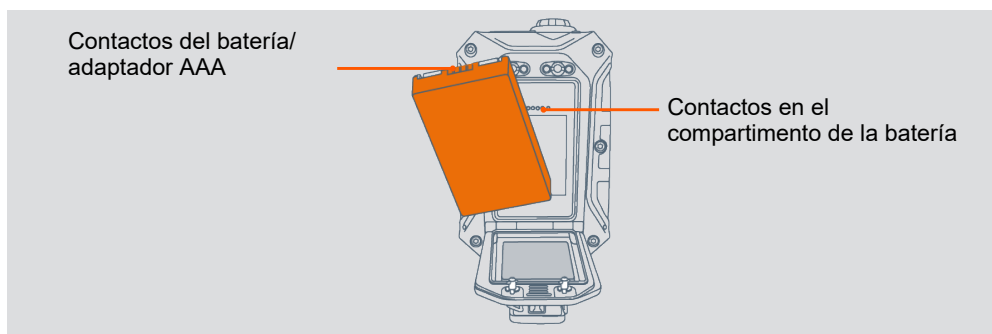

### 10.3 Tiempo de autonomía

El tiempo de autonomía del CT-DECT Multi M7 depende de:

- la temperatura ambiente
- el número de participantes conectados
- el uso de la toma para accesorios
- la intensidad de uso (envío/recepción/espera)

Los tiempos de autonomía que figuran en el cuadro siguiente solo sirven de orientación.

#### Tiempos de autonomía del CT-DECT Multi M7 a 20 °C

VARTA EasyPack XL	Pila recargable de NiMH AAA Panasonic Eneloop Pro BK-4HCDE (930 mAh)
Hasta <b>16</b> horas	Hasta <b>8</b> horas

Los tiempos de autonomía son más cortos a temperaturas más bajas. Por ejemplo: a 0 °C frente a 20 °C, cabe esperar pérdidas del orden del 10 %.

Si se utilizan pilas normales/recargables con diferentes niveles de carga, el tiempo de autonomía también puede verse reducido.

## 10.4 Visualizar la capacidad restante

Los niveles de carga de las pilas o la batería pueden controlarse en la pantalla. En la parte superior de la pantalla siempre hay visibles símbolos simplificados.

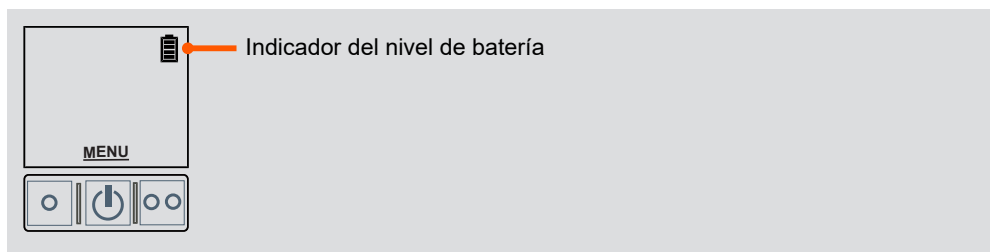

La capacidad restante exacta puede consultarse en el menú.

Los cálculos del nivel de carga se calibran en función de los siguientes artículos:

Descripción	Abreviatura	Número de artículo
Batería VARTA EasyPack XL LiPo	AKKU-VARTAEP	4024006
Pila recargable de NiMH AAA Panasonic enelo-op	AKKU-AAA-ELP	4006504

El uso de otros tipos puede dar lugar a resultados diferentes.

## 10.5 Indicador visual de pilas/batería (LED de estado)

El LED de estado indica visualmente la capacidad restante de las pilas o la batería. Los valores asignados a la pantalla solo indican la capacidad restante estimada de las pilas o la batería. No pueden convertirse sin más al tiempo de autonomía restante, ya que este depende en gran medida del caso de uso. Si el LED parpadea en rojo, sustituya la batería o las pilas.

	LED de estado	Capacidad restante
 <p>LED de estado</p>	Verde	Aprox. 34 - 100 %
	Amarillo	Aprox. 10 - 33 %
	Rojo	Aprox. 5 - 9 %
	Rojo intermitente (cada 2 s)	Aprox. < 5 %
	Rojo intermitente (cada 200 ms)	A punto de apagarse

## AVISO

Si se utiliza el adaptador AAA, es necesario seleccionar correctamente entre pilas alcalinas y de NiMH en el menú.

## 10.6 Aviso acústico de carga

El CT-DECT Multi M7 emite avisos acústicos cuando la batería o las pilas están bajas. Se trata de sonidos y anuncios de voz.

Estado de carga	Señal acústica / anuncio de voz	Repetición
0 %	BIP-BIP – estado de la batería interna – cambie la batería	Cada 30 s
Tensión baja	BIP-BIP – estado de la batería interna – cambie la batería	Cada 10 s

## 10.7 Desconexión en caso de tensión baja

Para evitar desconexiones incontroladas, el aparato se apaga automáticamente si la tensión de la batería o las pilas es demasiado baja. Esta desconexión se señala mediante el texto desplazable «TENSION BAJA» y una cuenta atrás en la pantalla.

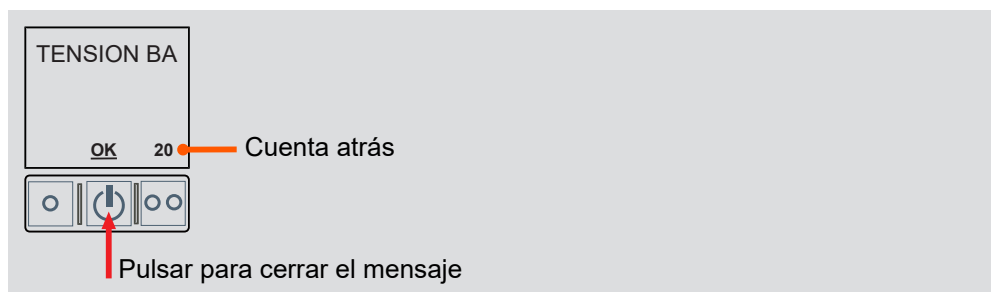



## 11 Accesorios

Descripción	Abreviatura	Número de artículo
CT-WirelessPTT MIL, botón saliente	WLPTT-MIL-24-E	4008034
CT-WirelessPTT MIL, botón plano	WLPTT-MIL-24-F	4008035
CT-WirelessPTT MIL, botón plano silencioso	WLPTT-MIL-24-FS	4008033
Bolsa, negra, para sistemas MOLLE	TASCHE-MULTIM7	4035141C
Bolsa, camuflaje, para sistemas MOLLE	TASCHE-MULTIM7	4035141-NSN
Bolsa, naranja, con correa de bandolera	TASCHE-MULTIM7	4035150
Batería VARTA EasyPack XL	AKKU-VARTAEP	4024006
Cargador individual para VARTA EasyPack XL	LADE-VARTAEP1	4024008C
Cargador cuádruple para VARTA EasyPack XL	LADE-VARTAEP4	4024004
Adaptador AAA para tres pilas AAA	BATADAP3-AAA	4024005

## 12 Mantenimiento y cuidado

### 12.1 Comprobación del estado

Inspeccione regularmente sus aparatos CeoTronics, en especial cables y conectores, para detectar cualquier daño o desgaste y encargue su reparación si es necesario.

### 12.2 Limpieza

Limpie su aparato CeoTronics con un paño adecuado humedecido con agua limpia. Si es necesario, también puede utilizar una solución jabonosa suave, como un detergente lavavajillas a mano o los siguientes productos limpiadores:

- Sterillium® classic pure
- Sterillium® med
- Bacillol® plus

Limpie los contactos de los conectores con un producto de limpieza de contactos de venta en comercios.



# 13 Etiquetado

## Exterior

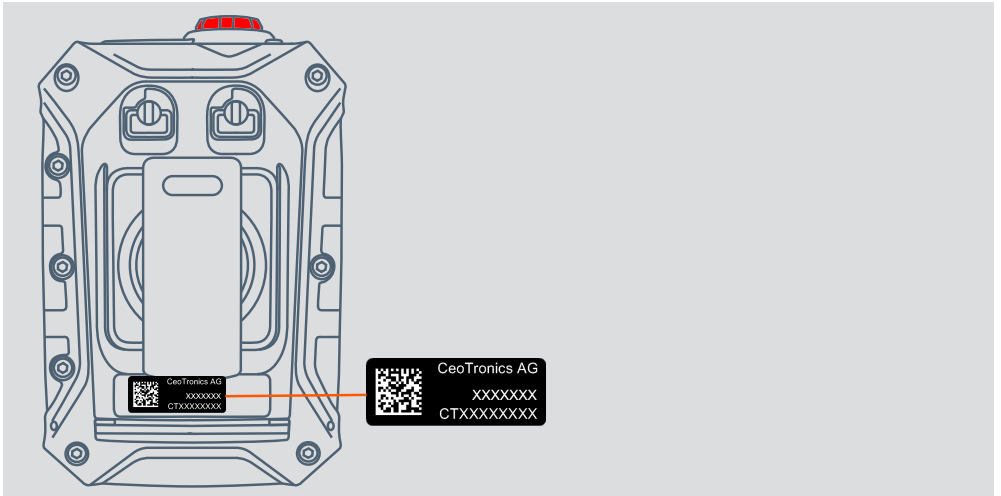

## Interior

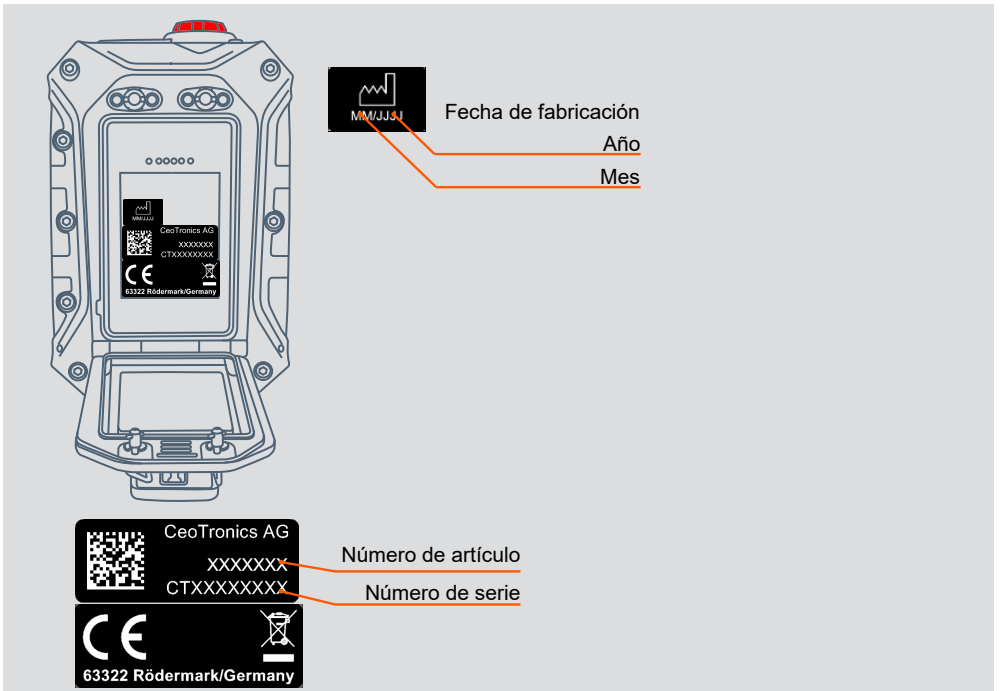

## 14 Abreviaturas y términos

Abreviatura/término	Explicación
AAA	Tamaño micro para pilas normales/recargables
BT	Bluetooth®
CLSF	CT-ComLink® SF SF = codificación mecánica estándar «F», suele utilizarse para conectar unos auriculares con micrófono
FP	Fixed Part (parte fija), aparato base DECT en el que se pueden programar participantes DECT móviles (PP)
LiPo	Polímero de litio
NiMH	Hidruro metálico de níquel
PP	Portable Part (parte portátil), participante DECT móvil que se puede programar en los aparatos base DECT (FP)
PTT	Push-to-Talk (pulsar para hablar)
S/N	Número de serie





## **CeoTronics AG**

Audio · Video · Datos · Comunicación

Adam-Opel-Str. 6  
63322 Rödermark (Alemania)

Tel.: +49 6074 8751-0

Fax: +49 6074 8751-676-265

Correo electrónico: [verkauf@ceotronics.com](mailto:verkauf@ceotronics.com)

