

ES

CT-DECT Multi M7

con interfaz CT-ComLink© SF

Perfil EXPERT

**para su uso como dispositivo básico o estándar
con opciones de ajuste ampliadas**

Instrucciones de uso

Software-Package: S-MULTI-05-001
ProfilSet: PSET-MULTI-STD.NBT.NE-001
Profil: P-MULTI-EXP.NBT.NE-001

Índice

1	Explicación de las indicaciones de seguridad.....	5
2	Introducción.....	6
3	Aplicaciones.....	8
3.1	Aplicación: grupo DECT independiente.....	9
3.2	Aplicación: BaseSelect - Cambiar entre varios grupos.....	10
4	Manejo.....	11
4.1	Elementos de control.....	11
4.2	Conexiones.....	14
4.2.1	Conectar.....	14
4.2.2	Soltar.....	15
4.3	Encender el aparato.....	16
4.4	Apagar el aparato.....	16
4.5	Silenciar el micrófono.....	16
4.5.1	Indicación del estado del micrófono (LED de estado).....	16
4.6	Volumen del auricular.....	17
4.7	Función PTT.....	18
4.8	Control de menú.....	20
5	Cambiar el perfil.....	22
6	Contenido del menú.....	24
7	Programar DECT.....	25
7.1	Programación continuada.....	27
7.2	Tamaño máximo del grupo.....	27
8	BaseSelect.....	28
8.1	Seleccionar el número de aparatos base.....	30
8.2	Selección del aparato base.....	31
8.2.1	Selección del aparato base mediante el menú.....	31



8.2.2	Selección del aparato base mediante atajo	31
9	Sidetone (S/T)	33
10	DNR	34
11	LED de estado	35
12	Señalización acústica	36
13	Alimentación eléctrica interna	37
13.1	Uso de adaptadores AAA	37
13.2	Cambiar la batería o el adaptador AAA	39
13.3	Tiempo de autonomía	40
13.4	Visualizar la capacidad restante	41
13.5	Indicador visual de pilas/batería (LED de estado)	42
13.6	Aviso acústico de carga	42
13.7	Desconexión en caso de tensión baja	43
14	Accesorios	44
15	Mantenimiento y cuidado	45
15.1	Comprobación del estado	45
15.2	Limpieza	45
16	Etiquetado	46
17	Abreviaturas y términos	47





1 Explicación de las indicaciones de seguridad

PELIGRO

Situación de peligro inminente. Conlleva la muerte o lesiones muy graves.

ADVERTENCIA

Posible situación de peligro inminente. Puede conllevar la muerte o lesiones muy graves.

PRECAUCIÓN

Posible situación de peligro con lesiones leves o moderadas.

AVISO

Se refiere a una situación que puede provocar daños materiales en el producto o en otros bienes si no se evita.

Se utiliza para indicar información útil que permite un uso eficaz y seguro del producto.

Advertencia legal para el uso en la Unión Europea

El transmisor del dispositivo CT-DECT solo puede usarse en la Unión Europea si lleva el siguiente distintivo:



2 Introducción

El CT-DECT Multi M7 es un dispositivo de comunicación móvil basado en la tecnología de radio DECT. Permite al usuario conectarse de forma inalámbrica a otros participantes de un grupo DECT.

Todos los participantes pueden hablar entre sí en dúplex completo. Esto significa que pueden comunicarse con manos libres sin pulsar ningún botón.

El CT-DECT Multi M7 se utiliza junto con unos auriculares con micrófono.

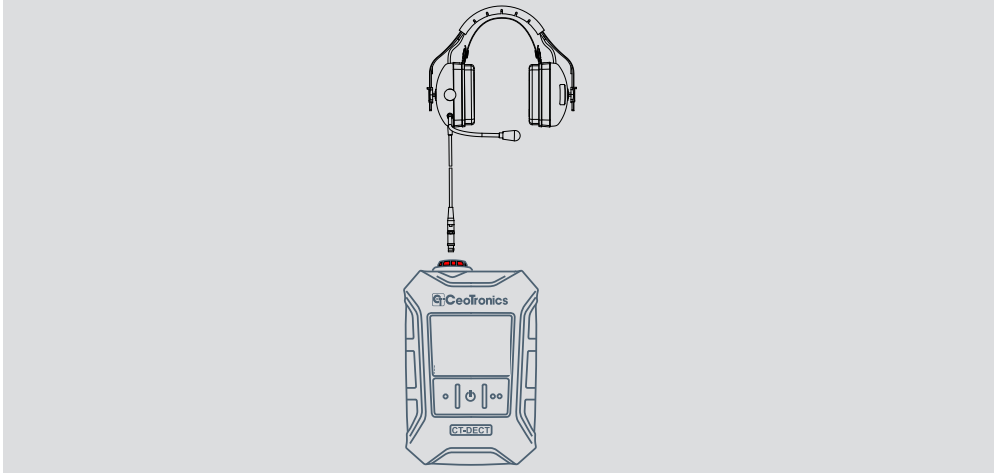

Un grupo DECT siempre incluye un aparato base, también conocido como parte fija (FP), y al menos un aparato estándar, también conocido como parte portátil (PP).

CT-DECT Multi M7 o CT-DECT Case M7 pueden utilizarse como aparato base.

Grupo DECT con CT-DECT Multi M7

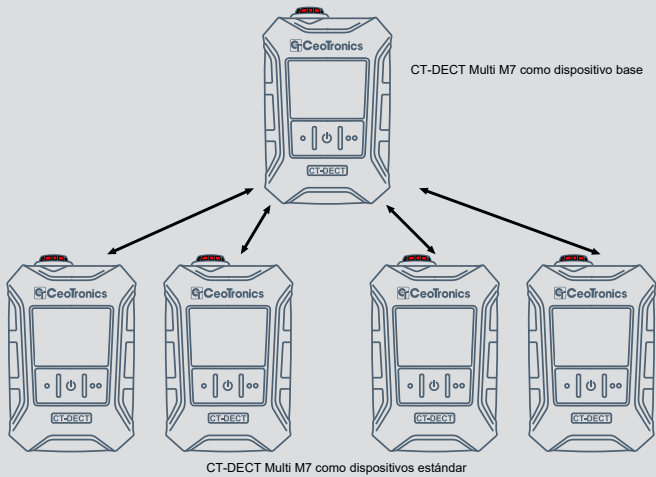

Grupo DECT con CT-DECT Case M7 y CT-DECT Multi M7

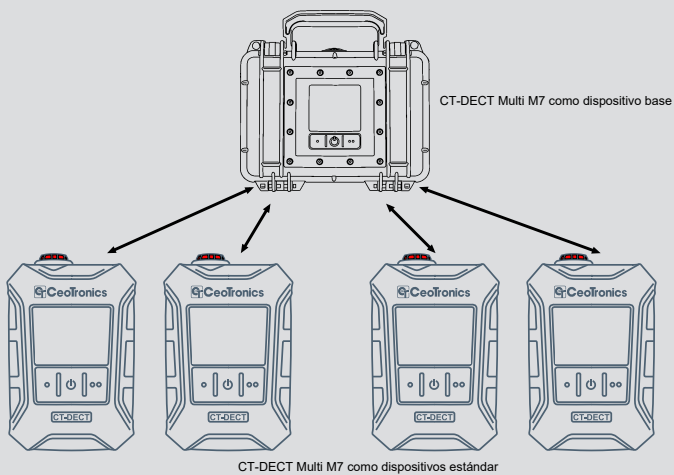

En función del software utilizado, CT-DECT Multi M7 dispone de varios perfiles adecuados para diferentes aplicaciones y funciones.

3 Aplicaciones

CT-DECT-Multi M7 puede utilizarse en diversos casos de aplicación. Para ello pueden seleccionarse distintos perfiles de software.

Aquí solo se analiza el perfil EXPERT.

Para utilizar otros perfiles, consulte el manual de instrucciones correspondiente.



3.1 Aplicación: grupo DECT independiente

En esta situación, se configura un grupo DECT con hasta cinco CT-DECT Multi M7.

Uno de los aparatos debe estar configurado como aparato base del grupo. Para ello, debe funcionar con el perfil BASE o EXPERT. Si se selecciona el perfil EXPERT, también se le debe asignar el rol «FP».

El resto de aparatos del grupo DECT se programan correspondientemente y deben configurarse como aparatos estándar. Para ello, deben funcionar con el perfil STANDARD o EXPERT. Si se selecciona el perfil EXPERT, también se debe asignar el rol «PP» a los aparatos en cuestión.

A continuación se muestra un ejemplo de configuración en el que el aparato base funciona con el perfil EXPERT y asume el rol FP. Los 4 aparatos estándar funcionan todos con el perfil STANDARD y, con ello, asumen automáticamente el rol PP:

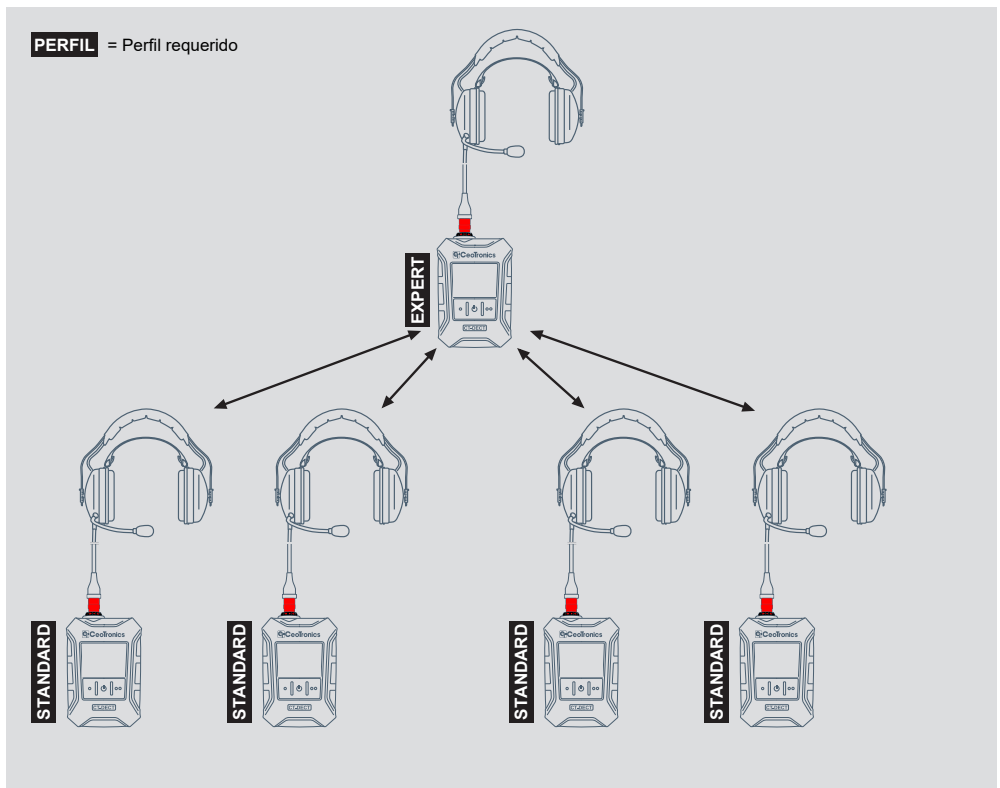

3.2 Aplicación: BaseSelect - Cambiar entre varios grupos

En esta situación, se configuran hasta 5 grupos DECT con hasta cinco CT-DECT Multi M7 cada uno.

Gracias a la función BaseSelect, los participantes que ya se hayan programado podrán cambiar de grupo sin tener que volver a programarse con el aparato base del grupo de destino (consulte BaseSelect [► 28]).



4 Manejo

4.1 Elementos de control

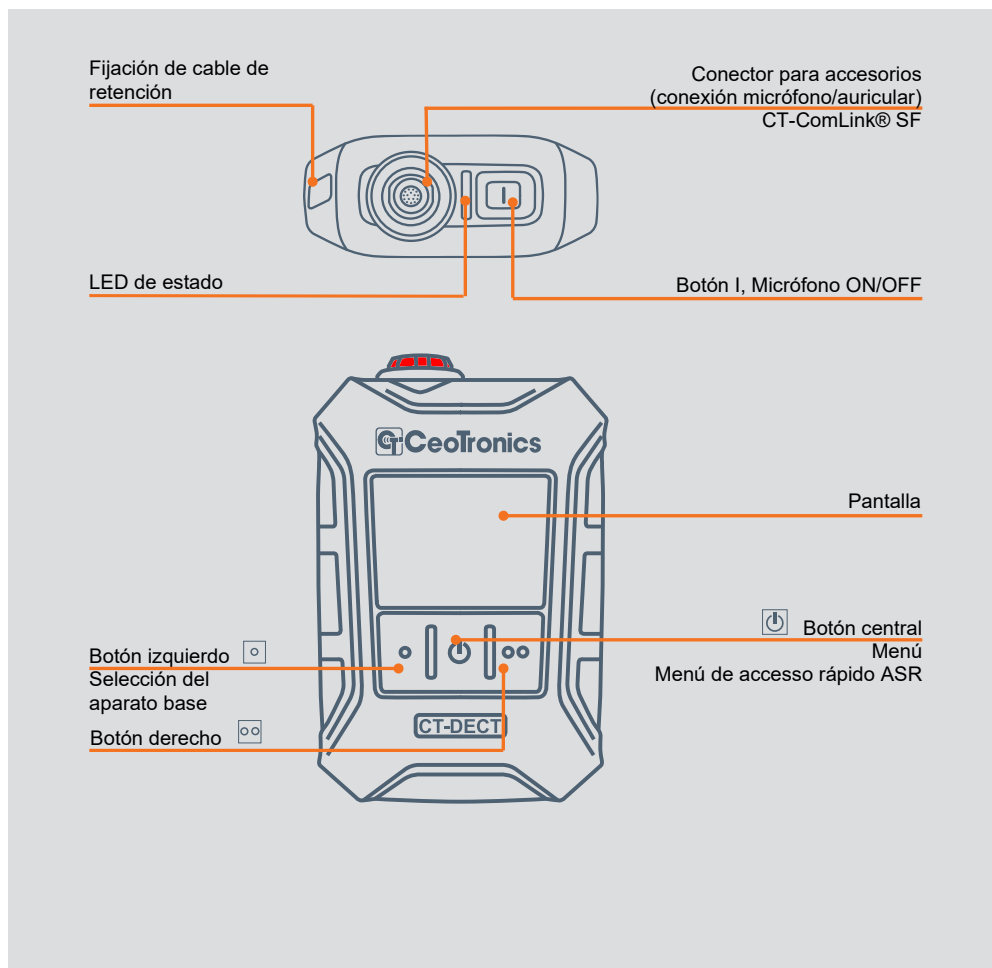

Botón II
Volumen +

Botón III
Volumen -

Botón IIII
PTT

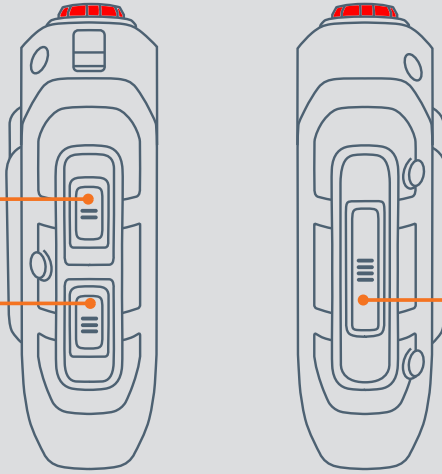

Compartimento
de batería

Clip de sujeción
desmontable

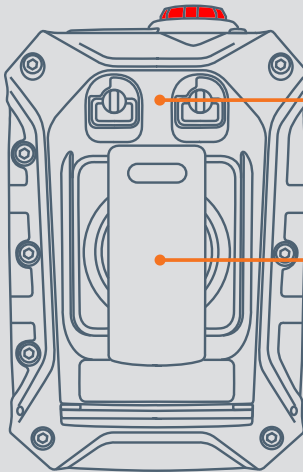

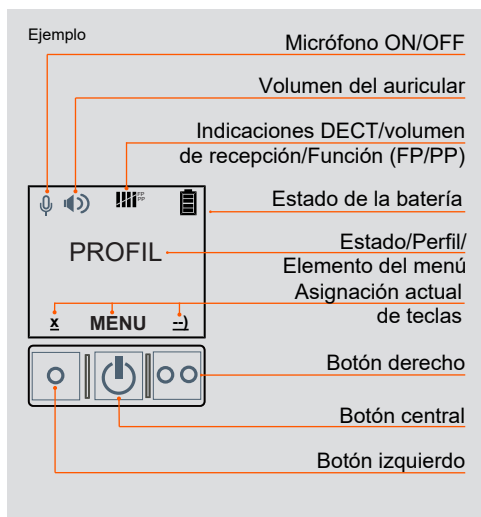

Solo aparece en pantalla si está conectado un micrófono/auricular.

4.2 Conexiones

Asegúrese de manipular los conectores con cuidado.

4.2.1 Conectar

1.er paso

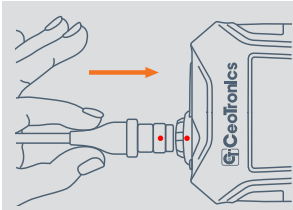

Coloque el conector en la toma. Asegúrese de que el punto rojo del conector y de la toma coincidan.

2.º paso

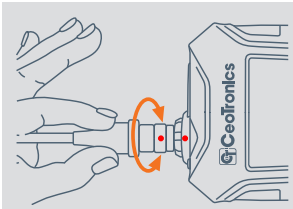

Gire con cuidado el conector en la toma hasta que se inserte ligeramente en la misma.

3.er paso

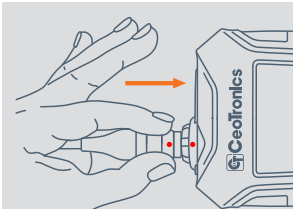

Inserte el conector en la toma presionándolo hasta que note que encaja.

4.2.2 Soltar

Para soltar el conector, sujete el enchufe lo más cerca posible de la toma:

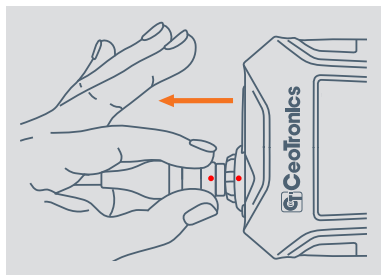

Evite los movimientos que se muestran en las siguientes ilustraciones.

AVISO

Una manipulación inadecuada puede dañar la conexión del conector. La conexión bloqueada no debe retorcerse ni doblarse. No tire nunca del cable para soltar el conector.

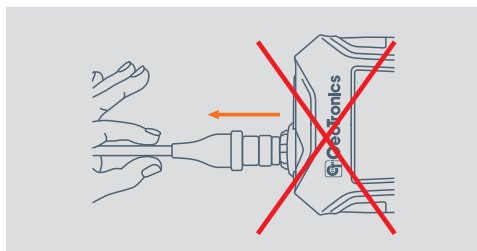
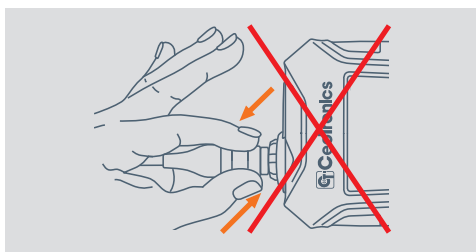
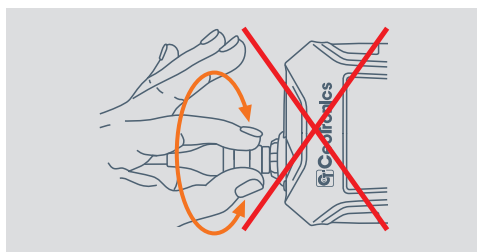

4.3 Encender el aparato



Mantenga pulsado el botón central hasta que se encienda la pantalla. En la pantalla aparece el perfil activo en ese momento.

4.4 Apagar el aparato



Mantenga pulsado el botón central hasta que aparezca «APAGAR» en la pantalla y pulse de nuevo para confirmar.

4.5 Silenciar el micrófono

Por defecto, el micrófono de unos auriculares con micrófono conectados está permanentemente activo/abierto. Esto significa que los demás participantes del grupo DECT pueden oírle en todo momento.

Si no desea que le oigan constantemente, puede silenciar el micrófono.

Para silenciar el micrófono de los auriculares conectados, pulse el botón I.

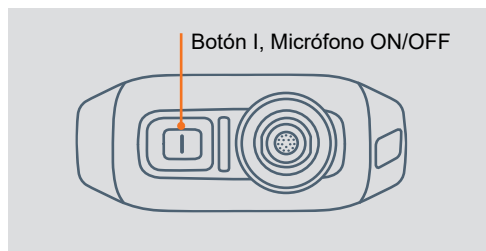

Indicación en la pantalla:

Micrófono OFF



Micrófono ON



4.5.1 Indicación del estado del micrófono (LED de estado)

El LED de estado permite visualizar el estado actual del micrófono. Para ello, debe ajustarse la función correspondiente del LED de estado (consulte LED de estado [► 35]).

LED de estado	Estado del micrófono
 Verde	Micrófono encendido
 Rojo	Micrófono apagado

4.6 Volumen del auricular

Hay 6 niveles de volumen disponibles. Se pueden seleccionar con los botones II (volumen +) y III (volumen -). La pantalla muestra los niveles de volumen en pasos de dos. El auricular puede ajustarse a «Apagado» manteniendo pulsado el botón III (volumen -).

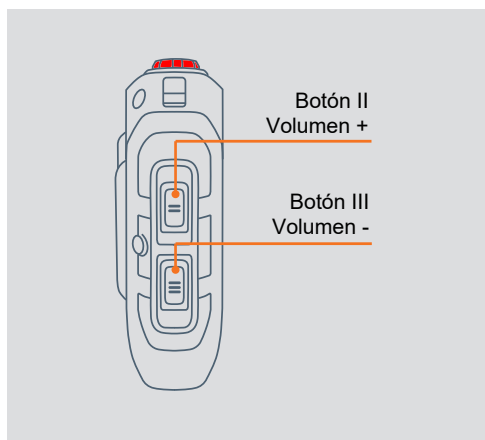

Indicación en la pantalla:



Auricular «OFF»



Nivel: 1-2



Nivel: 3-4



Nivel: 5-6

4.7 Función PTT

El botón PTT permite activar la función PTT de un aparato por radio que esté conectado al grupo DECT.

AVISO

Un CT-DECT Multi M7 que funcione con el perfil EXPERT solo puede utilizar la función PTT del botón si se utiliza como aparato estándar (rol DECT «PP»).

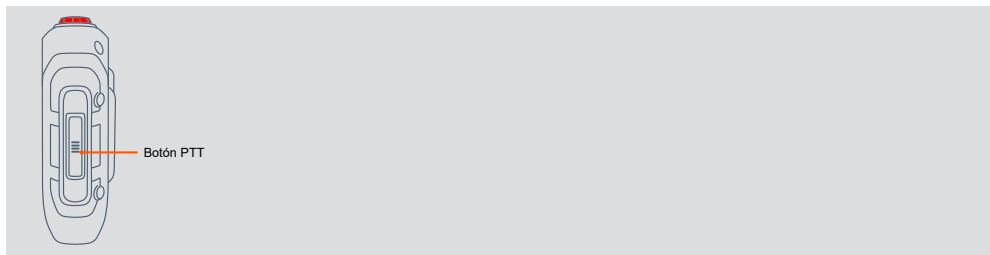

La conexión se establece, p. ej., a través de un CT-DECT Case M7:

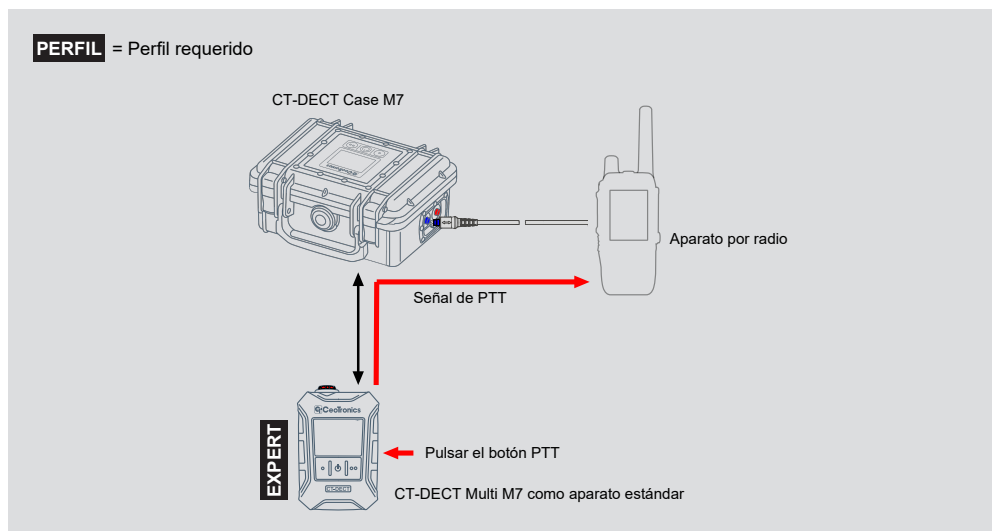

Mientras se mantiene pulsado el botón PTT, el usuario puede hablar por el circuito de radio. Mientras tanto, el usuario sigue escuchando al grupo DECT.

AVISO

Si el micrófono del CT-DECT Multi M7 está silenciado, se puede seguir activando la función PTT. Mientras el botón PTT permanece pulsado, el silenciamiento del micrófono se cancela.

AVISO

El comportamiento de la comunicación entre el grupo DECT y el aparato por radio depende en gran medida de la configuración del CT-DECT Case M7. Consulte el manual de instrucciones del CT-DECT Case M7.

4.8 Control de menú

Acceder al menú

Acceda al menú manteniendo pulsado el botón central durante 2 segundos.

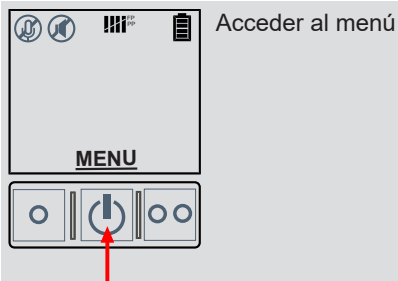

Navegación

Para navegar por el menú, utilice los tres botones disponibles. La función correspondiente de los botones se muestra en la pantalla.

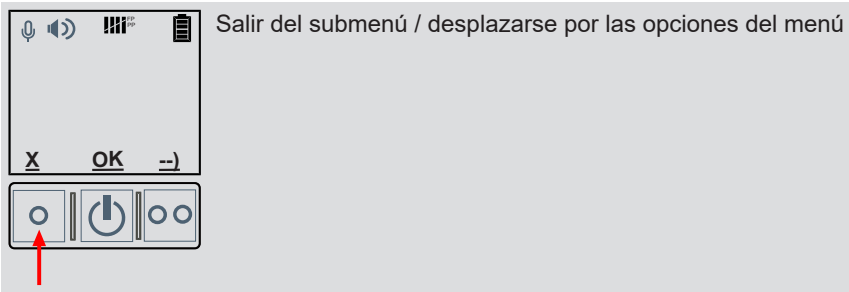
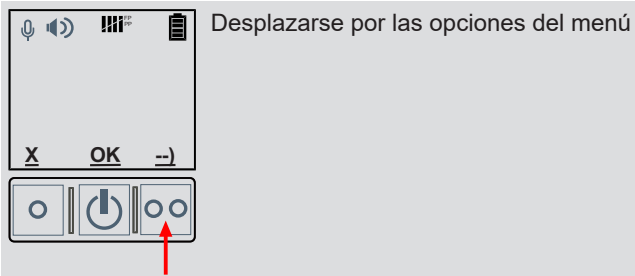

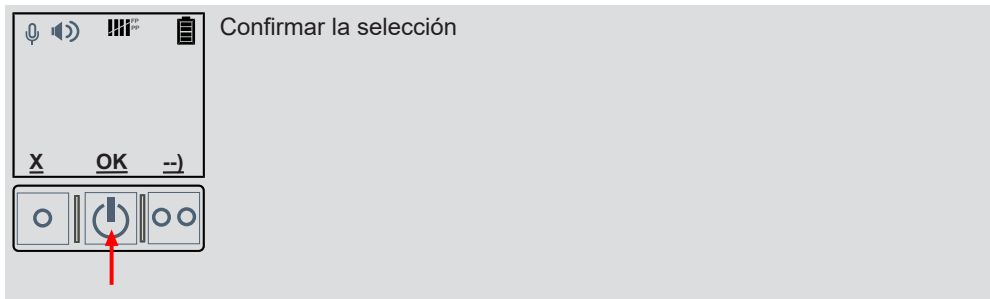

5 Cambiar el perfil

Si se ha ajustado un perfil incorrecto, puede cambiarlo de la siguiente manera:

1. Apagar el aparato



- Mantenga pulsado el botón central hasta que aparezca «APAGAR» en la pantalla.



- Pulse de nuevo el botón para confirmar.



2. Encender el aparato e iniciar la selección de perfil



- Mantenga pulsados simultáneamente los botones central y derecho hasta que aparezca «PERFILES» en la pantalla.

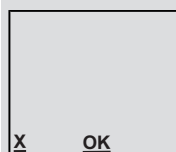

- Confirme el cambio de perfil con el botón central.



3. Seleccionar el perfil



- Seleccione el perfil deseado con el botón derecho.



- Confirme el perfil seleccionado con el botón central.

4. Confirmar el cambio de perfil



- Confirme el cambio pulsando de nuevo el botón central.

AVISO

A continuación, el aparato se reiniciará. Todos los ajustes vuelven al estado de fábrica. Tras un cambio de perfil, todos los CT-DECT Multi M7 programados deberán programarse de nuevo.

6 Contenido del menú

El siguiente diagrama muestra las opciones de menú disponibles en el perfil EXPERT. Las opciones de menú resaltadas en color solo están disponibles en determinadas condiciones (consulte la leyenda).

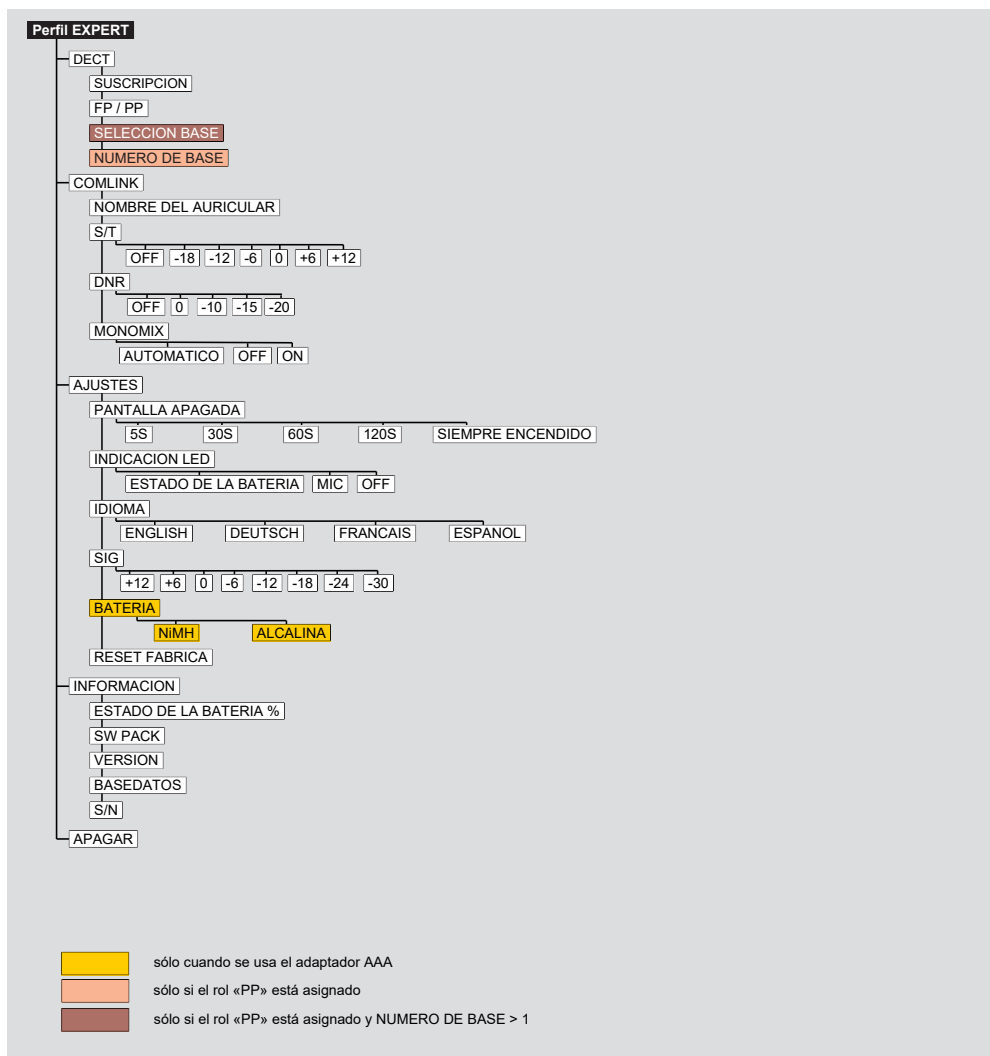

7 Programar DECT

Configurar el rol DECT

En el perfil EXPERT, puede cambiar entre los roles DECT «FP» y «PP». Esto es necesario para utilizar el aparato como aparato base (FP) o aparato estándar (PP).

Para ello, utilice la opción de menú FP PP:

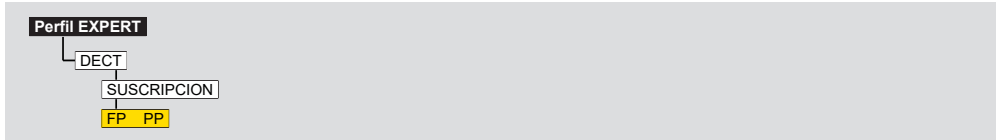

Para la programación, realice los pasos en rápida sucesión para no exceder el tiempo de espera.

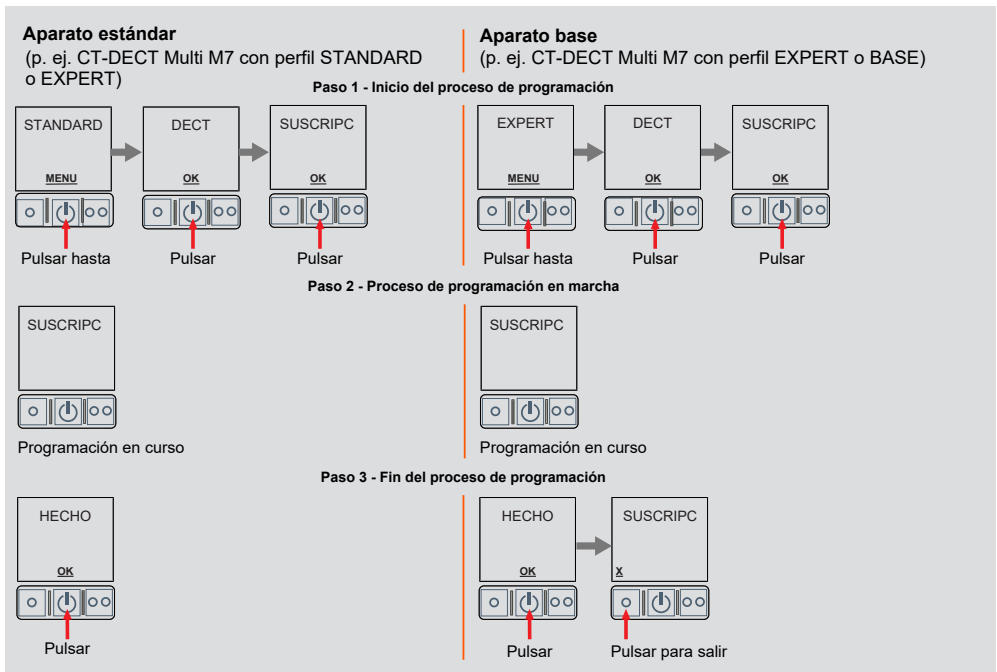

Si desea programar otro aparato inmediatamente después, consulte el apartado Programación continuada [► 27].

AVISO

No apague los aparatos que ya se han programado hasta que todos los aparatos de su grupo hayan sido programados. Un aparato desconectado puede sobrescribirse durante un nuevo proceso de programación.

Si no está claro qué o cuántos aparatos se han programado ya, se recomienda borrar to-



dos los aparatos programados en el aparato base a través de la opción de menú «AJUSTES - RESET FABRICA» y reiniciar el proceso de programación para todos los aparatos deseados.

AVISO

Si desea programar varios aparatos estándar (PP) en un aparato base (FP), asegúrese de programar solo un aparato a la vez. No intente programar varios aparatos al mismo tiempo.



7.1 Programación continuada

Tras un proceso de programación satisfactorio, se pueden programar inmediatamente otros aparatos CT-DECT.

La pantalla del CT-DECT Multi M7 vuelve a la opción de menú «SUSCRIPCION» una vez finalizada con éxito la programación. El paso 1 («Inicio del proceso de programación») en el aparato base ya se ha completado y puede omitirse.

Continúe con el paso 2 para el siguiente aparato estándar.

7.2 Tamaño máximo del grupo

Si se utiliza un CT-DECT Multi M7 como aparato base, se pueden programar hasta 4 aparatos estándar.

Si se intenta programar un quinto aparato estándar estando encendidos todos los aparatos programados, aparece el mensaje «CONECTADO» en el aparato base.

Si se programa un quinto aparato estándar estando apagado un aparato estándar ya programado, este será sustituido por el nuevo aparato estándar programado.

8 BaseSelect

La función BaseSelect permite cambiar de forma rápida y flexible entre varios grupos DECT.

AVISO

Solo los aparatos estándar (perfil STANDARD o perfil EXPERT con rol DECT «PP») pueden utilizar la función BaseSelect.

Situación inicial: El usuario A ha seleccionado el aparato base del grupo 1.

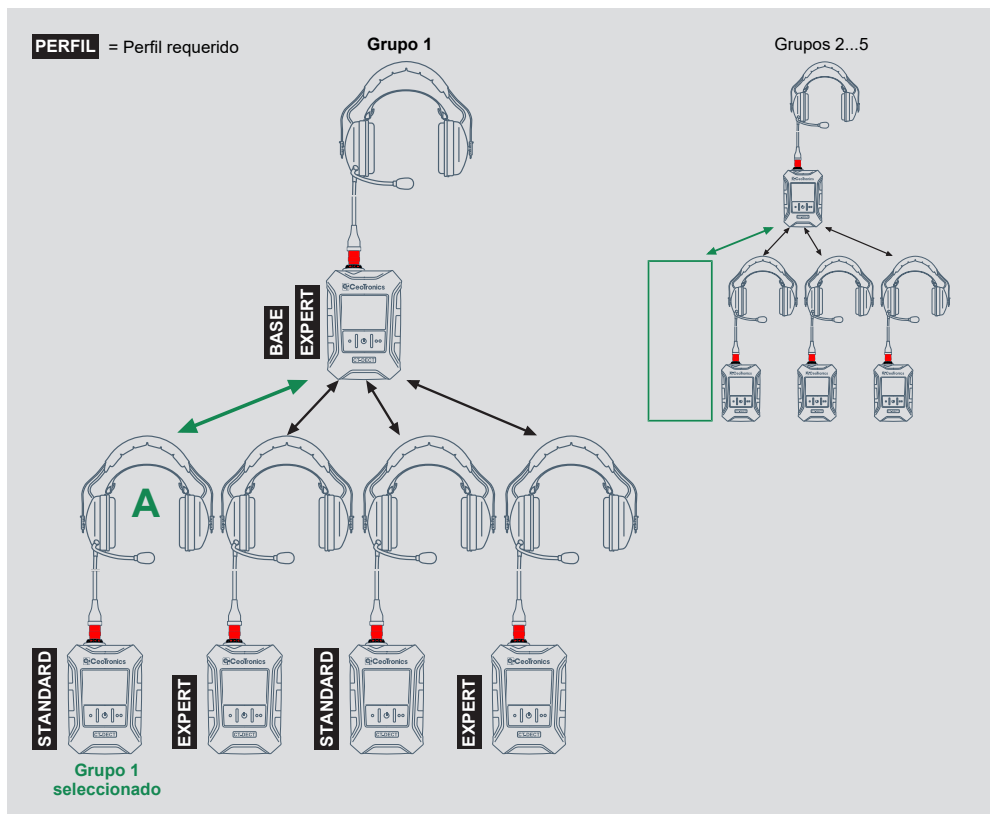

Después del cambio de grupo: El usuario A ha seleccionado el aparato base del grupo 2 y, por tanto, ha pasado al grupo 2.

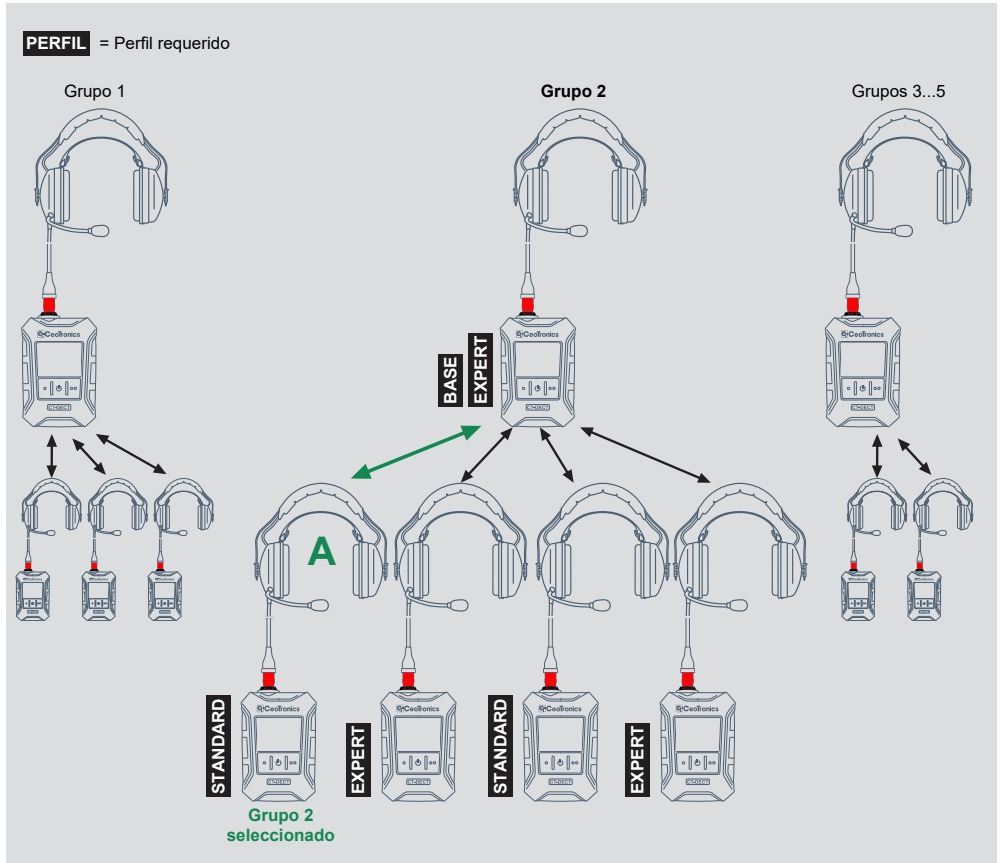

BaseSelect - Procedimiento

1. El usuario establece el número de aparatos base en su aparato estándar (consulte Seleccionar el número de aparatos base [▶ 30]).
2. El usuario programa una vez su aparato estándar con los aparatos base de cada grupo de destino (consulte Programar DECT [▶ 25]).
3. El usuario selecciona el aparato base del grupo de destino en su aparato estándar (consulte Selección del aparato base [▶ 31]).

Si vuelve a cambiar a uno de los otros grupos, ya no es necesario volver a programar con el aparato base del grupo de destino.

También es posible volver al grupo inicial sin volver a programar con el aparato base del grupo.

8.1 Seleccionar el número de aparatos base

Si CT-DECT Multi M7 se configura como aparato estándar, puede utilizarse con distintos aparatos base. Para hacerlo, es necesario seleccionar el número de aparatos base.

Para ello, utilice la opción de menú NÚMERO DE BASE:

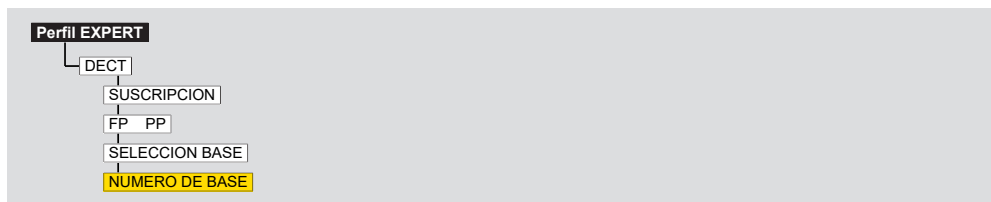

8.2 Selección del aparato base

El aparato base puede seleccionarse mediante el menú o un atajo.

8.2.1 Selección del aparato base mediante el menú

Si el número de aparatos base del CT-DECT Multi M7 es > 1 , se puede seleccionar el aparato base que se va a utilizar.

Para ello, utilice la opción de menú SELECCIÓN BASE:

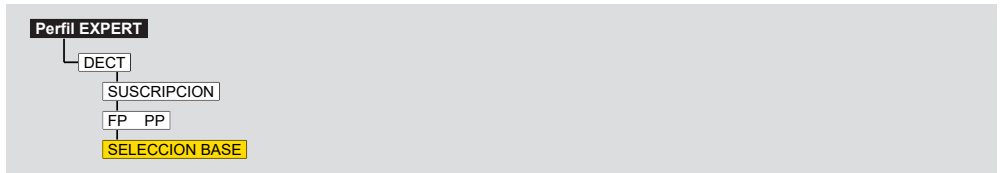

AVISO

El CT-DECT Multi M7 utilizado como aparato estándar solo puede utilizarse con un aparato base a la vez.

8.2.2 Selección del aparato base mediante atajo

Si el número de aparatos base del CT-DECT Multi M7 es > 1 , se puede seleccionar el aparato base que se va a utilizar.

Para ello, utilice el atajo BASE:

AVISO

El atajo BASE solo está disponible cuando se utilizan auriculares con micrófono.

Acceda a la selección del aparato base manteniendo pulsado el botón izquierdo hasta que aparezca BASE X en la pantalla.

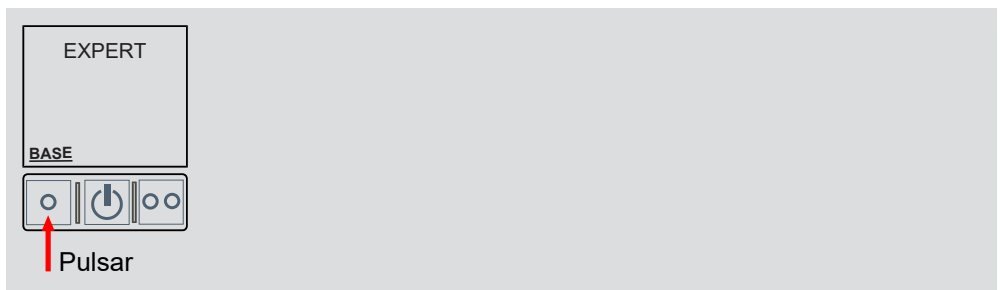

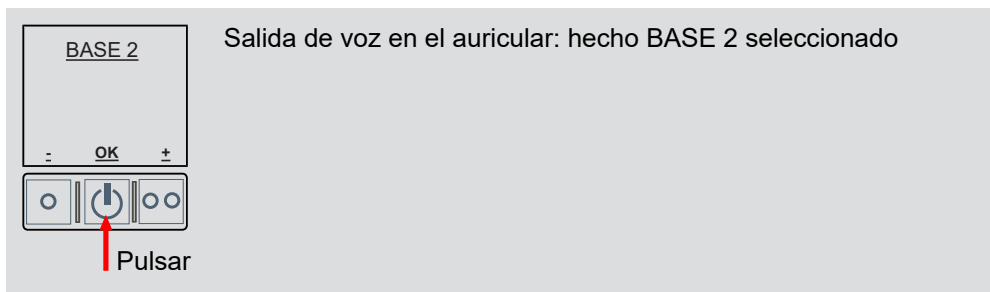
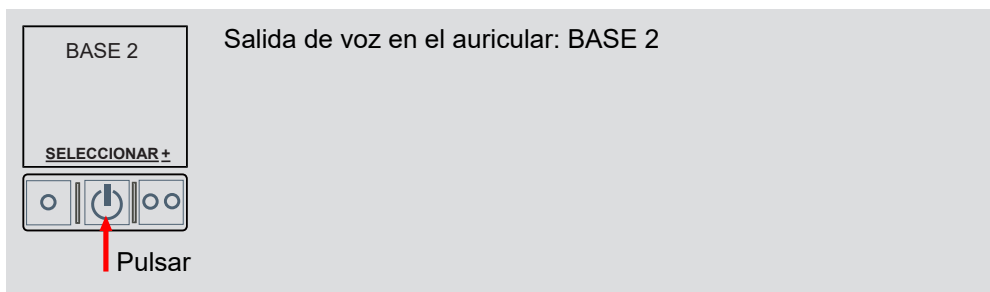
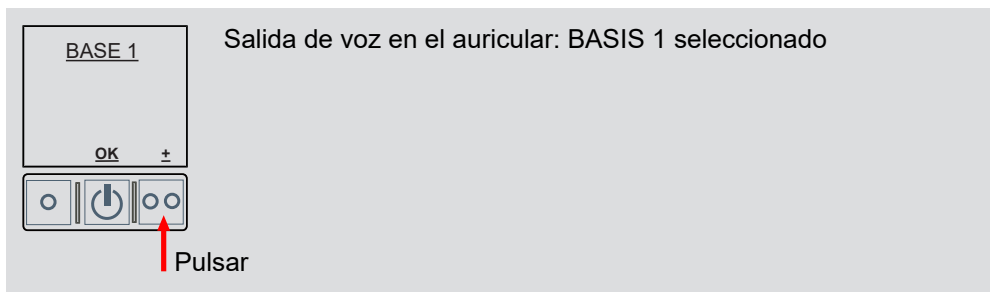

AVISO

El CT-DECT Multi M7 utilizado como aparato estándar solo puede utilizarse con un aparato base a la vez.

9 Sidetone (S/T)

El Sidetone, o escucha local, es una retroalimentación sonora deseable de la propia voz que el usuario de los auriculares oye cuando habla por su micrófono. La propia voz se reproduce por los altavoces de los auriculares.

En el menú CT-DECT Multi M7 puede ajustar o desactivar la intensidad de la escucha local en 6 niveles.

Para ello, utilice la opción de menú S/T:

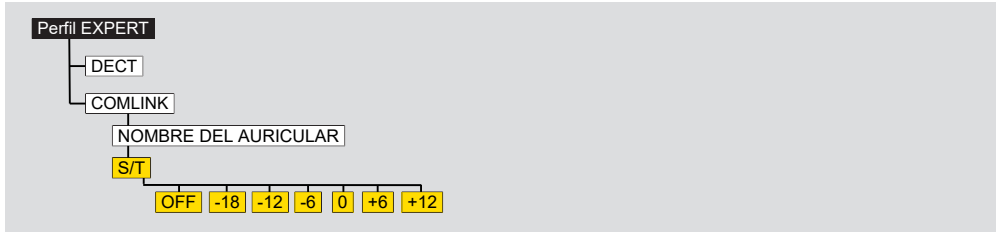

El ajuste por defecto es 0.

Cualquier cambio se conservará incluso después de un reinicio.

10 DNR

DNR significa Digital Noise Reduction y se refiere a una función para la reducción digital de ruido.

Solo afecta al micrófono de unos auriculares con micrófono conectados a la toma para accesorios.

Puede ajustar la intensidad de la función DNR en 5 niveles (de -20 a OFF).

Para ello, utilice la opción de menú DNR:

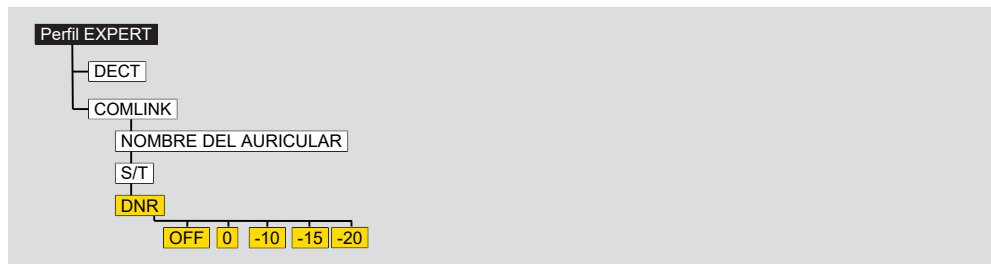

El ajuste por defecto es -15.

Cualquier cambio se conservará incluso después de un reinicio.



11 LED de estado

En la parte superior del CT-DECT Multi M7 hay un LED de estado.

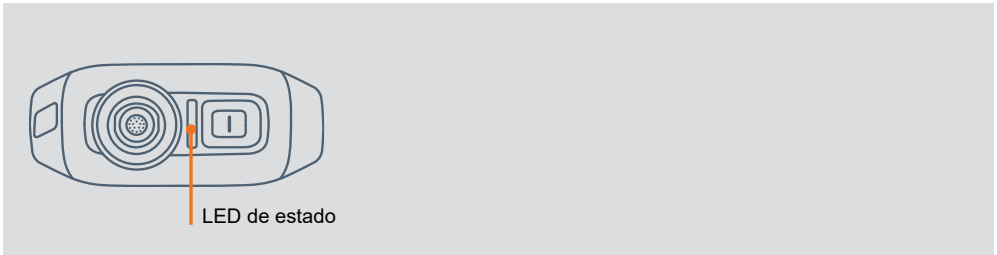

La función deseada del LED de estado puede seleccionarse entre 3 modos:

Modo	Función
ESTADO DE LA BATERÍA	El LED de estado utiliza diferentes colores y secuencias de parpadeo para indicar el estado actual de la batería (consulte Indicador visual de pilas/batería (LED de estado) [42].
MIC	El LED de estado indica en diferentes colores el estado actual del micrófono (consulte Indicación del estado del micrófono (LED de estado) [▶ 16]).
OFF	El LED de estado está desactivado.

Para ello, utilice la opción de menú INDICACIÓN LED:

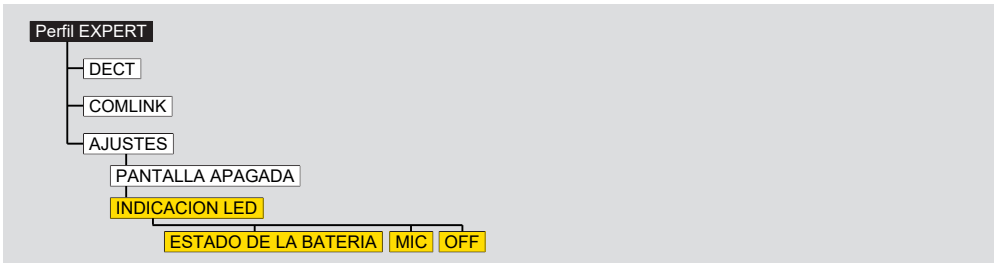

El ajuste por defecto es ESTADO DE LA BATERÍA.
Cualquier cambio se conservará incluso después de un reinicio.

12 Señalización acústica

El CT-DECT Multi M7 genera varias señales de audio e indicaciones de voz para informar al usuario de diversos eventos (p. ej., el estado de la batería) o como confirmación de una entrada del usuario (p. ej., MIC ON o OFF).

El usuario puede ajustar la relación entre el volumen de estas señales de audio y las indicaciones de voz para la comunicación normal con otros participantes.

El cambio se aplica inmediatamente y se confirma al usuario emitiendo breves pitidos.

Para ello, utilice la opción de menú SIG:

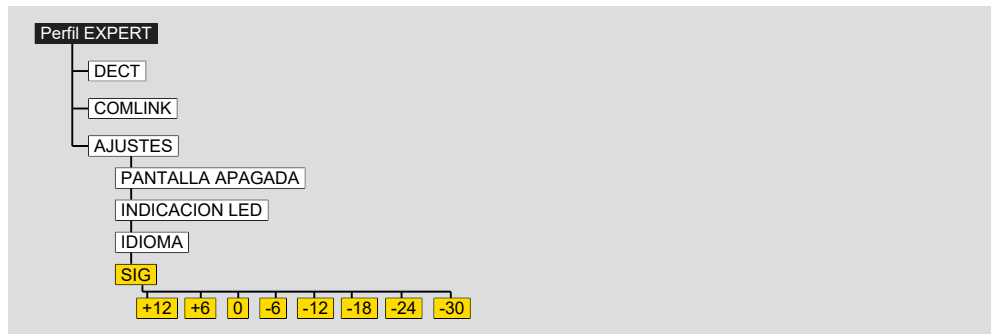

El ajuste por defecto es de 0 dB.

Cualquier cambio se conservará incluso después de un reinicio.



13 Alimentación eléctrica interna

La alimentación se realiza mediante una batería VARTA EasyPacks XL (LiPo).

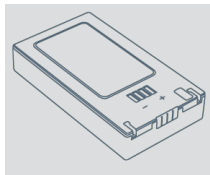

Como alternativa, se puede insertar en el aparato un adaptador especial AAA que incluya tres pilas AAA.

13.1 Uso de adaptadores AAA

En lugar de una batería, se puede utilizar un adaptador AAA con pilas normales o recargables para la alimentación.

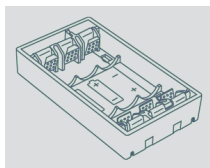

En los adaptadores AAA pueden utilizarse pilas recargables de NiMH o pilas alcalinas. Se recomienda el uso de pilas recargables de NiMH.

La autonomía depende en gran medida de los tipos de pilas normales o recargables utilizadas.

Se recomienda utilizar los siguientes tipos de pilas normales/recargables en combinación con los adaptadores AAA:

- 3 pilas alcalinas AAA LR03 de 1,5 V
- 3 pilas recargables de NiMH AAA HR03 de 1,2 V



ADVERTENCIA

No mezclar pilas normales y recargables en los adaptadores AAA. Mezclar pilas normales y recargables puede dañar el aparato.

AVISO

Si se utiliza el adaptador AAA, es necesario seleccionar correctamente entre pilas alcalinas y de NiMH en el menú.

Ajuste del tipo de pila

El aparato debe conocer el tipo de pila utilizado en los adaptadores AAA para calcular con precisión el nivel de carga.

Ajuste el tipo de pila mediante la opción de menú BATERIA:

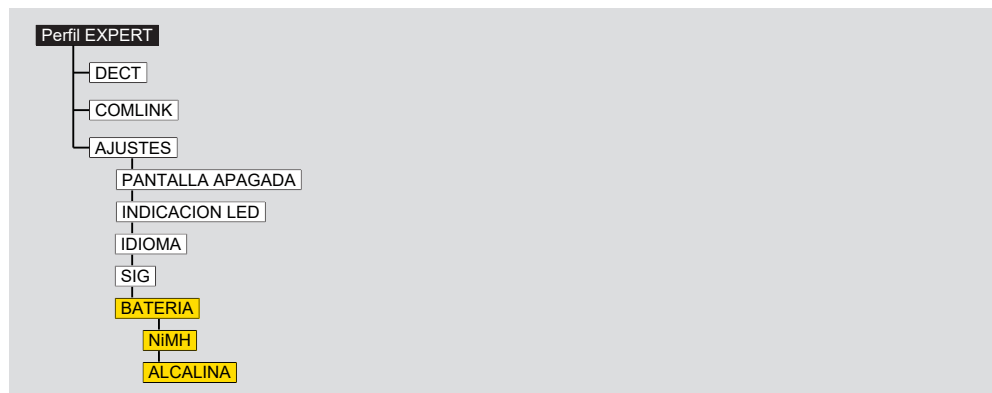

Cualquier cambio se conservará incluso después de un reinicio.

13.2 Cambiar la batería o el adaptador AAA

1. Abrir el compartimento de la batería

Abra el compartimento de la batería girando los cierres en el sentido de la flecha.



2. Cambiar la batería / el adaptador AAA

Extraiga la batería o el adaptador AAA del compartimento de la batería. Al volver a insertarse, asegúrese de que las patillas del compartimento y los contactos de la batería o del adaptador AAA estén alineados.

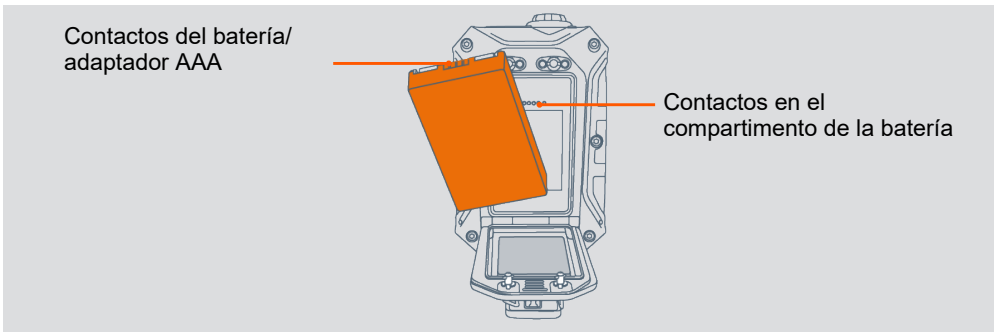

13.3 Tiempo de autonomía

El tiempo de autonomía del CT-DECT Multi M7 depende de:

- la temperatura ambiente
- el número de participantes conectados
- el uso de la toma para accesorios
- la intensidad de uso (envío/recepción/espera)

Los tiempos de autonomía que figuran en el cuadro siguiente solo sirven de orientación.

Tiempos de autonomía del CT-DECT Multi M7 a 20 °C

VARTA EasyPack XL	Pila recargable de NiMH AAA Panasonic Eneloop Pro BK-4HCDE (930 mAh)
Hasta 16 horas	Hasta 8 horas

Los tiempos de autonomía son más cortos a temperaturas más bajas. Por ejemplo: a 0 °C frente a 20 °C, cabe esperar pérdidas del orden del 10 %.

Si se utilizan pilas normales/recargables con diferentes niveles de carga, el tiempo de autonomía también puede verse reducido.



13.4 Visualizar la capacidad restante

Los niveles de carga de las pilas o la batería pueden controlarse en la pantalla. En la parte superior de la pantalla siempre hay visibles símbolos simplificados.

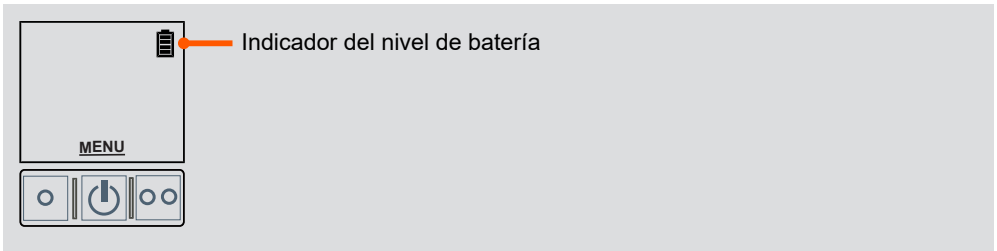

La capacidad restante exacta puede consultarse en el menú.







Los cálculos del nivel de carga se calibran en función de los siguientes artículos:

Descripción	Abreviatura	Número de artículo
Batería VARTA EasyPack XL LiPo	AKKU-VARTAEP	4024006
Pila recargable de NiMH AAA Panasonic enelo-op	AKKU-AAA-ELP	4006504

El uso de otros tipos puede dar lugar a resultados diferentes.

13.5 Indicador visual de pilas/batería (LED de estado)

El LED de estado indica visualmente la capacidad restante de las pilas o la batería. Los valores asignados a la pantalla solo indican la capacidad restante estimada de las pilas o la batería. No pueden convertirse sin más al tiempo de autonomía restante, ya que este depende en gran medida del caso de uso. Si el LED parpadea en rojo, sustituya la batería o las pilas.

	LED de estado	Capacidad restante	
		Verde	Aprox. 34 - 100 %
		Amarillo	Aprox. 10 - 33 %
		Rojo	Aprox. 5 - 9 %
		Rojo intermitente (cada 2 s)	Aprox. < 5 %
		Rojo intermitente (cada 200 ms)	A punto de apagarse

AVISO

Si se utiliza el adaptador AAA, es necesario seleccionar correctamente entre pilas alcalinas y de NiMH en el menú.

13.6 Aviso acústico de carga

El CT-DECT Multi M7 emite avisos acústicos cuando la batería o las pilas están bajas. Se trata de sonidos y anuncios de voz.

Estado de carga	Señal acústica / anuncio de voz	Repetición
0 %	BIP-BIP – estado de la batería interna – cambie la batería	Cada 30 s
Tensión baja	BIP-BIP – estado de la batería interna – cambie la batería	Cada 10 s

13.7 Desconexión en caso de tensión baja

Para evitar desconexiones incontroladas, el aparato se apaga automáticamente si la tensión de la batería o las pilas es demasiado baja. Esta desconexión se señala mediante el texto desplazable «TENSION BAJA» y una cuenta atrás en la pantalla.

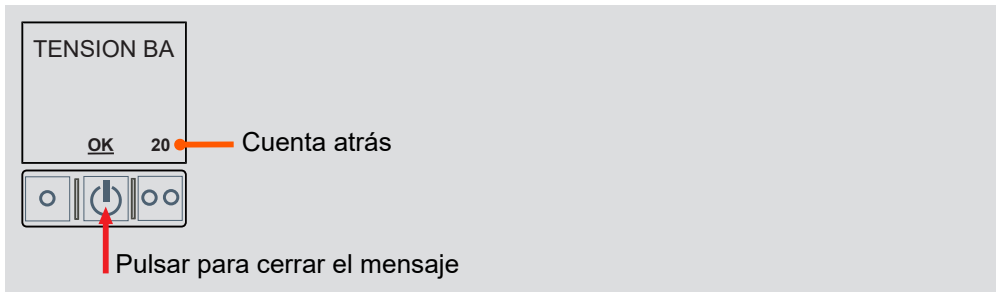

14 Accesorios

Descripción	Abreviatura	Número de artículo
Bolsa, negra, para sistemas MOLLE	TASCHE-MULTIM7	4035141C
Bolsa, camuflaje, para sistemas MOLLE	TASCHE-MULTIM7	4035141-NSN
Bolsa, naranja, con correa de bandolera	TASCHE-MULTIM7	4035150
Batería VARTA EasyPack XL	AKKU-VARTAEP	4024006
Cargador individual para VARTA EasyPack XL	LADE-VARTAEP1	4024008C
Cargador cuádruple para VARTA EasyPack XL	LADE-VARTAEP4	4024004
Adaptador AAA para tres pilas AAA	BATADAP3-AAA	4024005



15 Mantenimiento y cuidado

15.1 Comprobación del estado

Inspeccione regularmente sus aparatos CeoTronics, en especial cables y conectores, para detectar cualquier daño o desgaste y encargue su reparación si es necesario.

15.2 Limpieza

Limpie su aparato CeoTronics con un paño adecuado humedecido con agua limpia. Si es necesario, también puede utilizar una solución jabonosa suave, como un detergente lavavajillas a mano o los siguientes productos limpiadores:

- Sterillium® classic pure
- Sterillium® med
- Bacillol® plus

Limpie los contactos de los conectores con un producto de limpieza de contactos de venta en comercios.

16 Etiquetado

Exterior

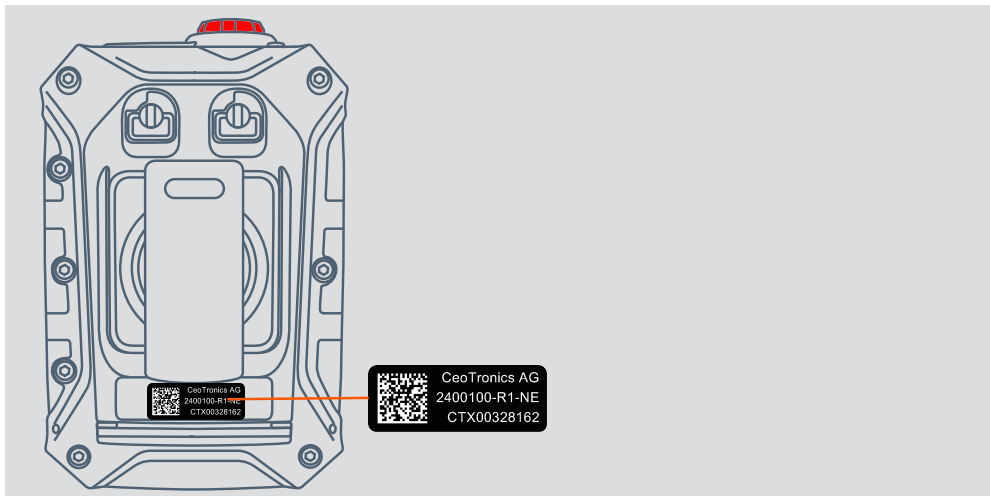

Interior

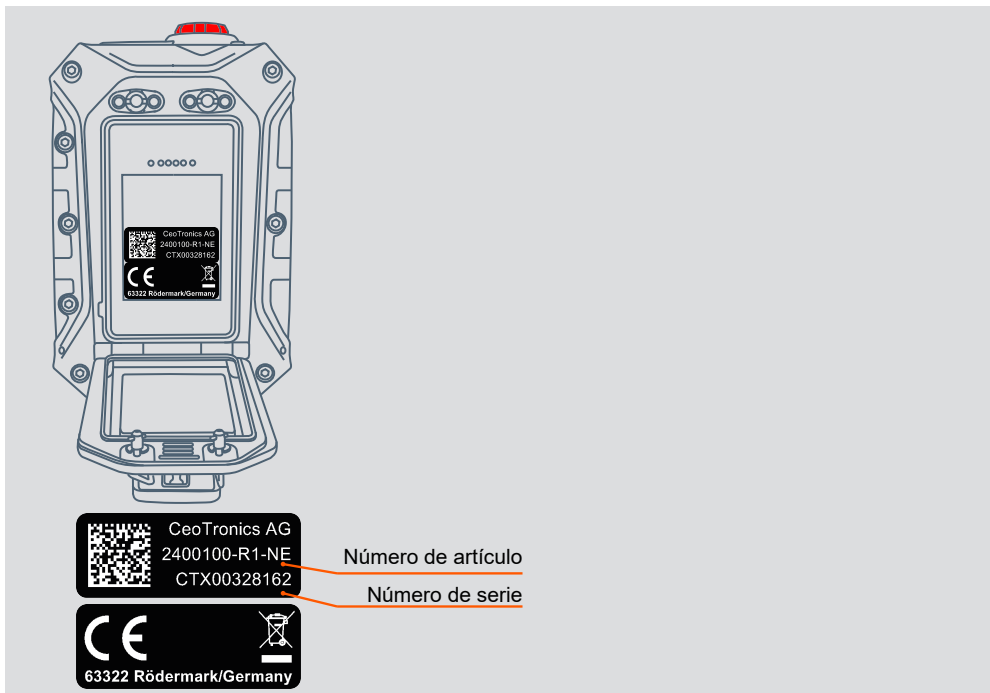

17 Abreviaturas y términos

Abreviatura/término	Explicación
AAA	Tamaño micro para pilas normales/recargables
CLSF	CT-ComLink® SF SF = codificación mecánica estándar «F», suele utilizarse para conectar unos auriculares con micrófono
FP	Fixed Part (parte fija), aparato base DECT en el que se pueden programar participantes DECT móviles (PP)
LiPo	Polímero de litio
NiMH	Hidruro metálico de níquel
PP	Portable Part (parte portátil), participante DECT móvil que se puede programar en los aparatos base DECT (FP)
PTT	Push-to-Talk (pulsar para hablar)
S/N	Número de serie



CeoTronics AG

Audio · Video · Datos · Comunicación

Adam-Opel-Str. 6
63322 Rödermark (Alemania)

Tel.: +49 6074 8751-0

Fax: +49 6074 8751-676-265

Correo electrónico: verkauf@ceotronics.com

