

DE

CT-DECT Multi M7

mit CT-ComLink© SF Schnittstelle

Profil EXPERT

für die Nutzung als Basis- oder Standard-Gerät
mit erweiterten Einstellungsmöglichkeiten

Bedienungsanleitung

Software-Package: S-MULTI-05-001
ProfilSet: PSET-MULTI-STD.NBT.NE-001
Profil: P-MULTI-EXP.NBT.NE-001

Inhaltsverzeichnis

1	Erklärung der Sicherheitshinweise.....	5
2	Einleitung	6
3	Anwendungen	8
3.1	Anwendung: Unabhängige DECT-Gruppe.....	9
3.2	Anwendung: BaseSelect - Wechseln zwischen mehreren Gruppen.....	10
4	Bedienung	11
4.1	Bedienelemente	11
4.2	Steckverbindungen	14
4.2.1	Verbinden.....	14
4.2.2	Lösen	15
4.3	Gerät einschalten	16
4.4	Gerät ausschalten	16
4.5	Mikrofon stummschalten	16
4.5.1	Optische Anzeige des Mikrofon-Status (Status-LED).....	16
4.6	Hörerlautstärke.....	17
4.7	PTT-Funktion	18
4.8	Menüsteuerung	20
5	Profil wechseln	22
6	Menüinhalt.....	24
7	DECT einlernen.....	25
7.1	Fortlaufendes Einlernen	27
7.2	Maximale Gruppengröße	27
8	BaseSelect.....	28
8.1	Anzahl der Basis-Geräte auswählen.....	30
8.2	Auswahl des Basis-Geräts	31
8.2.1	Auswahl des Basis-Geräts über das Menü.....	31



8.2.2	Auswahl des Basis-Geräts via Shortcut.....	31
9	Sidetone (S/T).....	33
10	DNR	34
11	Status-LED.....	35
12	Akustische Signalisierung	36
13	Stromversorgung intern.....	37
13.1	Verwendung von AAA-Adaptern	37
13.2	Wechseln der Akkupacks/AAA-Adapter.....	39
13.3	Laufzeit.....	40
13.4	Restkapazität anzeigen.....	41
13.5	Optische Batterieanzeige (Status-LED)	42
13.6	Akustische Batteriewarnung.....	42
13.7	Abschalten bei Unterspannung	43
14	Zubehör.....	44
15	Wartung und Pflege	45
15.1	Zustandsprüfung	45
15.2	Reinigung.....	45
16	Kennzeichnung	46
17	Abkürzungen und Begriffe.....	47





1 Erklärung der Sicherheitshinweise

GEFAHR

Unmittelbar bevorstehende Gefährdungssituation. Tod oder schwerste Verletzungen sind die Folge.

WARNUNG

Möglicherweise bevorstehende Gefährdungssituation. Tod oder schwerste Verletzungen können geschehen.

VORSICHT

Mögliche Gefährdungssituation mit geringfügiger oder mäßiger Verletzung.

HINWEIS

Bezeichnet eine Situation, die zu Sachschäden am Produkt oder anderem Eigentum führen kann, wenn sie nicht gemieden wird.

Wird verwendet, um auf nützliche Informationen für einen effizienten und sicheren Gebrauch des Produkts hinzuweisen.

Rechtliche Hinweise für den Betrieb in der Europäischen Union

Der Sender des CT-DECT-Gerätes darf in der Europäischen Union nur verwendet werden, wenn er wie folgt markiert ist:



2 Einleitung

Das CT-DECT Multi M7 ist ein mobiles Kommunikationsgerät auf Basis der DECT-Funktechnologie. Es ermöglicht dem Nutzer die drahtlose Verbindung zu anderen Teilnehmern einer DECT-Gruppe.

Alle Teilnehmer können voll duplex miteinander sprechen. Das heißt, sie können freihändig kommunizieren, ohne eine Taste zu drücken.

Das CT-DECT Multi M7 wird zusammen mit einem Headset genutzt.

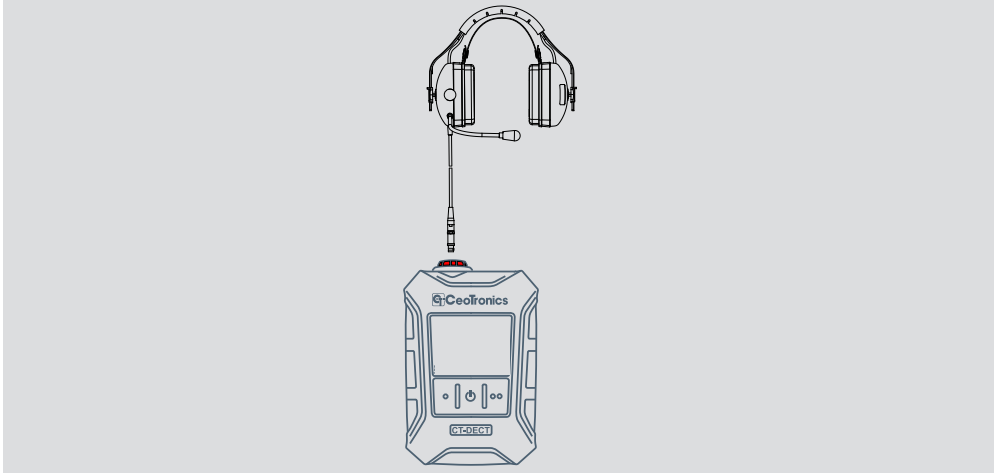

Zu einer DECT-Gruppe gehören immer ein Basis-Gerät, auch Fixed Part (FP) genannt, und mindestens ein Standard-Gerät, auch Portable Part (PP) genannt.

Als Basis-Gerät können CT-DECT Multi M7 oder CT-DECT Case M7 eingesetzt werden.

DECT-Gruppe mit CT-DECT Multi M7

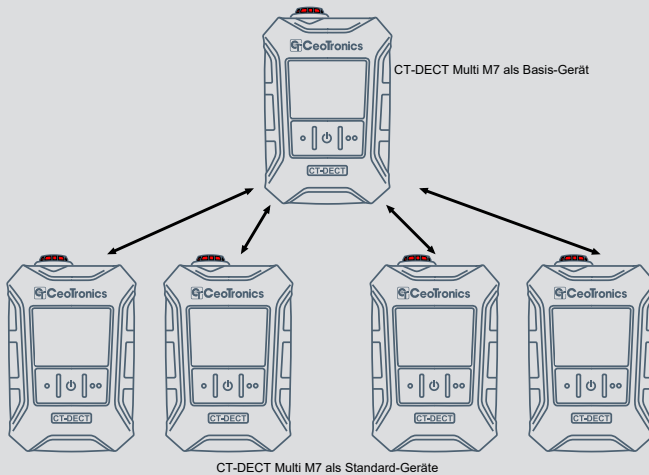

DECT-Gruppe mit CT-DECT Case M7 und CT-DECT Multi M7

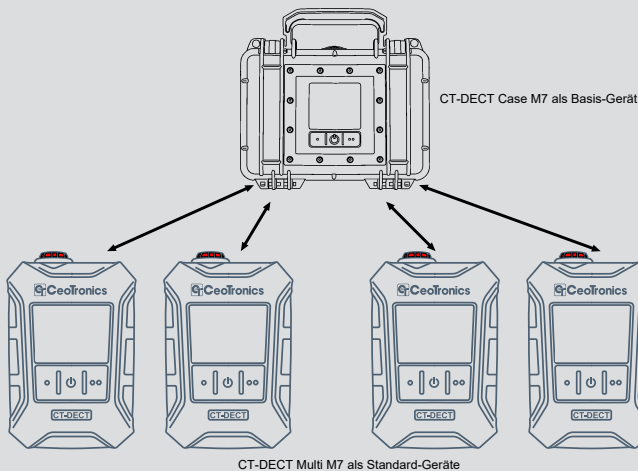

Das CT-DECT Multi M7 verfügt je nach Software-Ausstattung über verschiedene Profile, die für unterschiedliche Anwendungen und Rollen geeignet sind.

3 Anwendungen

Das CT-DECT-Multi M7 kann in verschiedenen Anwendungsszenarien eingesetzt werden. Dafür ist die Auswahl unterschiedlicher Software-Profile möglich.

Hier wird nur auf das Profil EXPERT eingegangen.

Für die Nutzung anderer Profile nutzen Sie die zugehörige Bedienungsanleitung.



3.1 Anwendung: Unabhängige DECT-Gruppe

In diesem Szenario wird eine DECT-Gruppe mit bis zu fünf CT-DECT Multi M7 aufgebaut.

Eines der Geräte muss als Basis-Gerät der Gruppe eingestellt sein. Dazu muss es entweder mit dem Profil BASE oder dem Profil EXPERT arbeiten. Wird das Profil EXPERT gewählt, muss ihm darüber hinaus noch die Rolle „FP“ zugeteilt werden.

Die restlichen Geräte der DECT-Gruppe werden darauf eingelernt und müssen als Standard-Geräte eingestellt werden. Dazu müssen sie entweder mit dem Profil STANDARD oder dem Profil EXPERT arbeiten. Wird das Profil EXPERT gewählt, muss den betroffenen Geräten darüber hinaus noch die Rolle „PP“ zugeteilt werden.

Im Folgenden ist eine Beispielkonfiguration dargestellt, in welcher das Basis-Gerät mit dem Profil EXPERT arbeitet und die Rolle FP übernimmt. Die 4 Standard-Geräte arbeiten alle mit dem Profil STANDARD und übernehmen damit automatisch die Rolle PP:

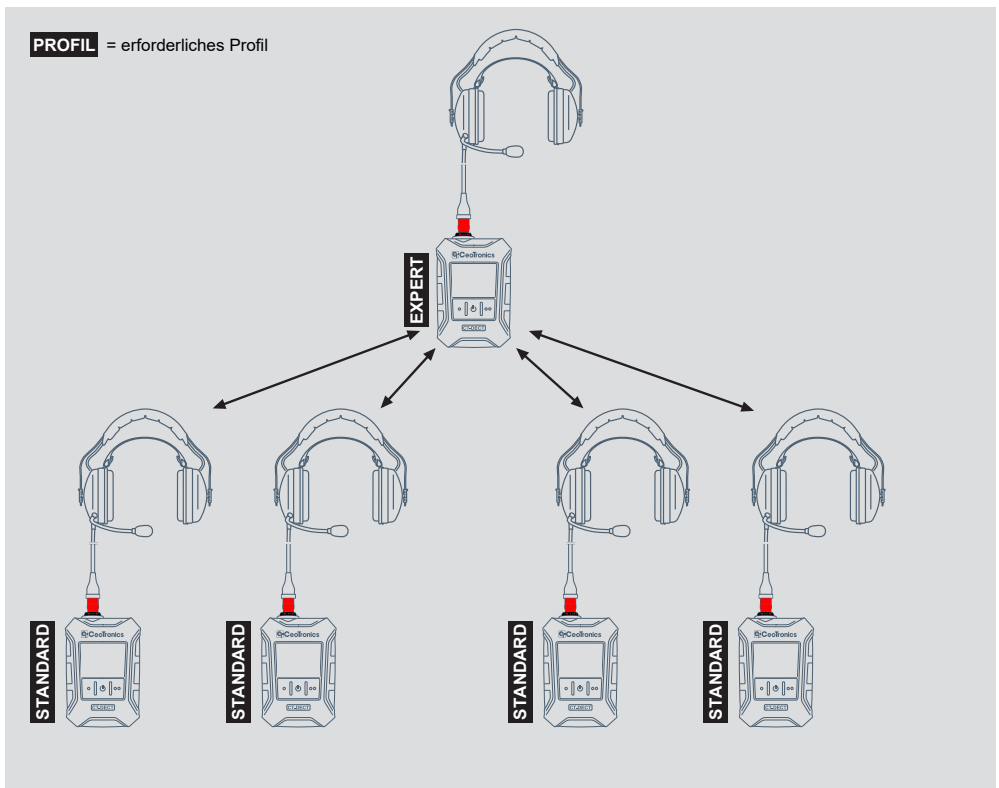

3.2 Anwendung: BaseSelect - Wechseln zwischen mehreren Gruppen

In diesem Szenario werden bis zu 5 DECT-Gruppen mit bis zu je fünf CT-DECT Multi M7 aufgebaut.

Mit Hilfe der Funktion BaseSelect können einzelne, bereits eingelernte Teilnehmer ohne erneutes Einlernen auf das Basis-Gerät der Zielgruppe zwischen den Gruppen wechseln (siehe BaseSelect [▶ 28]).



4 Bedienung

4.1 Bedienelemente

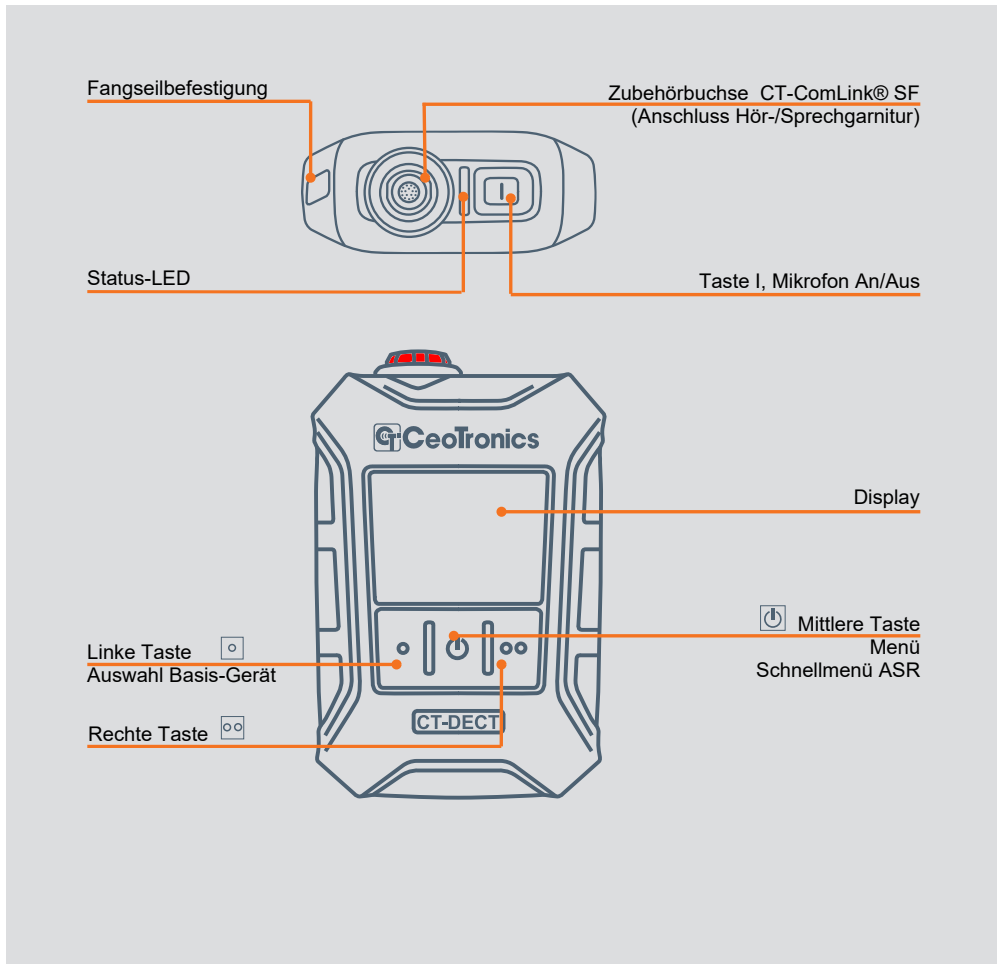

Taste II
Lautstärke +

Taste III
Lautstärke -

Taste IIII
PTT

Batteriefach

abnehmbare
Halteklammer



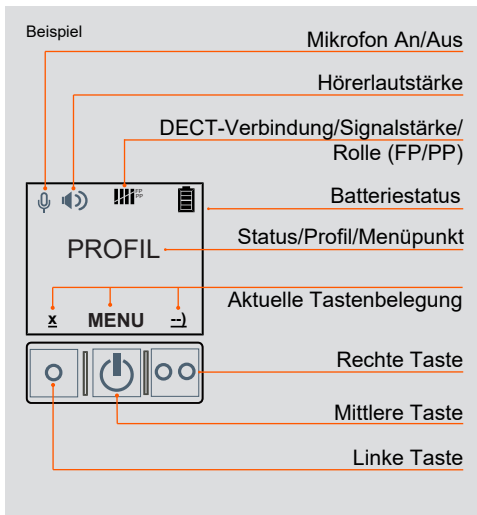

Erscheint nur im Display,
wenn eine Hör-/Sprechgarnitur
angeschlossen ist.

4.2 Steckverbindungen

Achten Sie auf einen vorsichtigen Umgang mit den Steckverbindungen.

4.2.1 Verbinden

1. Schritt

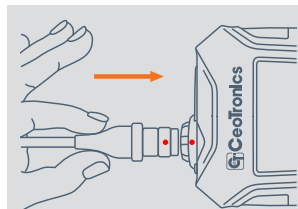

Setzen Sie den Stecker auf die Buchse auf. Achten Sie darauf, dass der rote Punkt auf Stecker und Buchse übereinstimmen.

2. Schritt

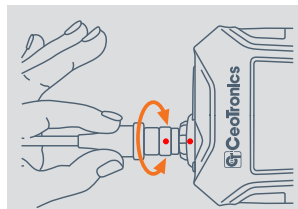

Drehen Sie den Stecker vorsichtig auf der Buchse bis er etwas in die Buchse hineingleitet.

3. Schritt

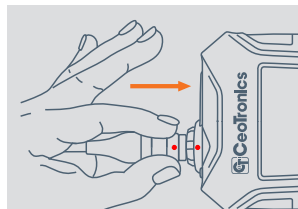

Drücken Sie den Stecker in die Buchse, bis der Stecker fühlbar einrastet.

4.2.2 Lösen

Zum Lösen der Steckverbindung greifen Sie den Stecker möglichst nah an der Buchse:

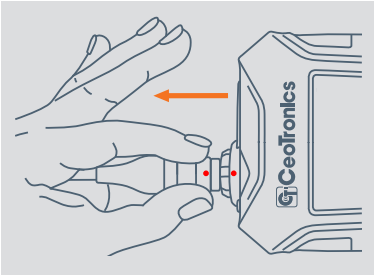

Vermeiden Sie Bewegungen wie auf den folgenden Abbildungen dargestellt.

HINWEIS

Durch unsachgemäße Handhabung kann die Steckverbindung beschädigt werden. Die verriegelte Steckverbindung darf weder verdreht noch geknickt werden. Zum Lösen der Steckverbindung darf diese nie am Kabel gezogen werden.

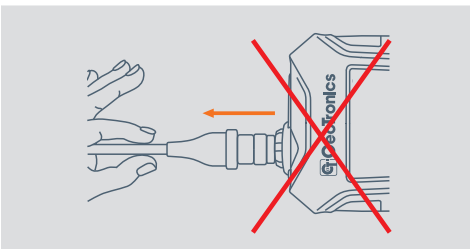
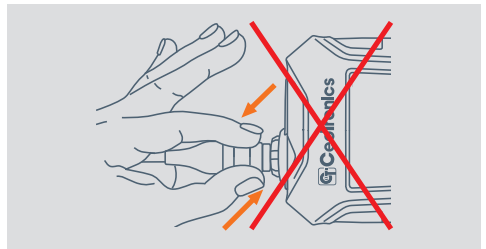
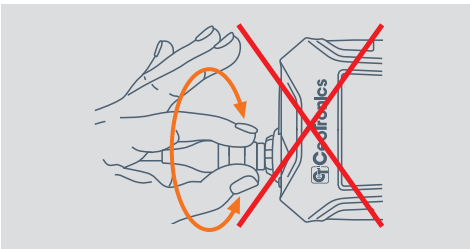

4.3 Gerät einschalten



Mittlere Taste gedrückt halten bis das Display startet. Auf dem Display erscheint das aktuell aktive Profil.

4.4 Gerät ausschalten



Mittlere Taste gedrückt halten bis im Display „AUSSCHALTEN“ erscheint – zur Bestätigung nochmals drücken.

4.5 Mikrofon stummschalten

Standardmäßig ist das Mikrofon eines angeschlossenen Headsets dauerhaft aktiv/offen. Dadurch können andere Teilnehmer der DECT-Gruppe Sie ständig hören.

Wenn Sie nicht ständig gehört werden möchten, können Sie das Mikrofon stummschalten.

Zum Stummschalten des Mikrofons des angeschlossenen Headsets drücken Sie die Taste I.

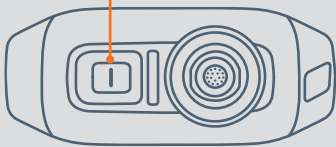

Taste I, Mikrofon An/Aus

Anzeige im Display:

Mikrofon Aus





Mikrofon An



4.5.1 Optische Anzeige des Mikrofon-Status (Status-LED)

Der aktuelle Mikrofon-Status kann über die Status-LED angezeigt werden. Dazu muss die entsprechende Funktion der Status-LED eingestellt werden (siehe Status-LED [▶ 35]).

Status-LED	Mikrofon-Status
 Grün	Mikrofon an
 Rot	Mikrofon aus

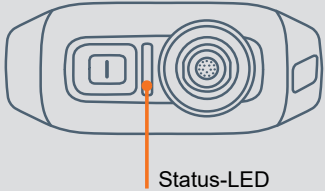

Status-LED

4.6 Hörerlautstärke

Es stehen 6 Lautstärke-Stufen zur Verfügung. Sie können mit den Tasten II (Lautstärke +) und III (Lautstärke -) ausgewählt werden. Im Display werden die Lautstärke-Stufen in Zweierschritten angezeigt. Durch ein längeres Halten der Taste III (Lautstärke -) kann der Hörer auf Stufe „Aus“ gestellt werden.

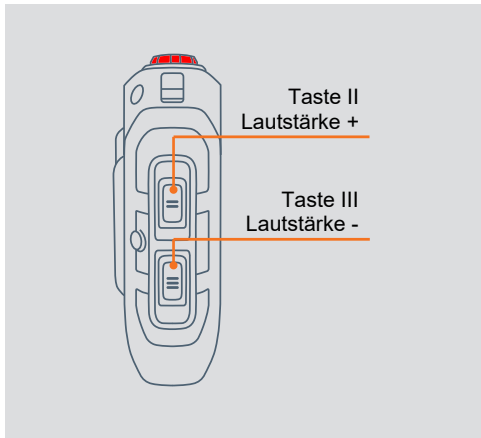

Anzeige im Display:



Hörer "Aus"



Stufe: 1-2



Stufe: 3-4



Stufe: 5-6

4.7 PTT-Funktion

Die PTT-Taste erlaubt die Aktivierung der PTT-Funktion eines Funkgerätes, das an die DECT-Gruppe angebunden ist.

HINWEIS

Ein mit dem Profil EXPERT arbeitendes CT-DECT Multi M7 kann die PTT-Funktion der Taste nur dann nutzen, wenn es als Standard-Gerät verwendet wird (DECT-Rolle PP).

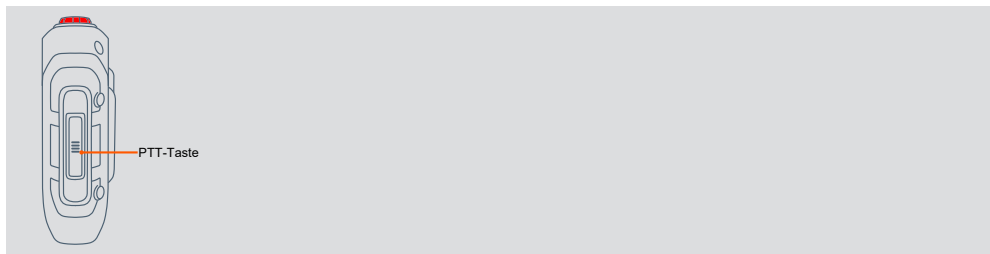

Die Anbindung erfolgt z. B. über ein CT-DECT Case M7:

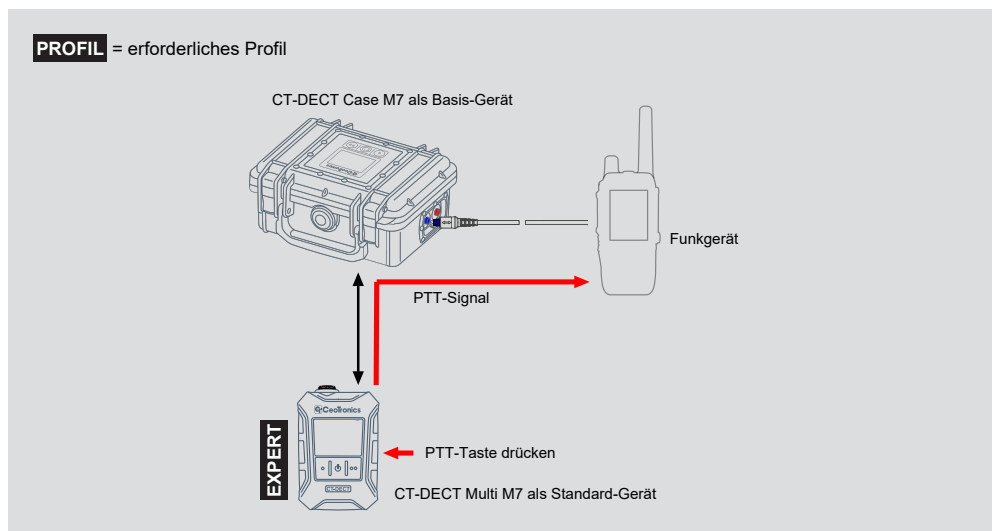

Solange die PTT-Taste gedrückt gehalten wird, kann der Nutzer in den Funkkreis sprechen. Währenddessen hört der Nutzer weiterhin die DECT-Gruppe.

HINWEIS

Wenn das Mikrofon am CT-DECT Multi M7 stummgeschaltet ist, kann trotzdem die PTT-Funktion aktiviert werden. Solange die PTT-Taste gedrückt bleibt, ist die Stummschaltung des Mikrofons aufgehoben.

HINWEIS

Das Verhalten der Kommunikation zwischen DECT-Gruppe und Funkgerät ist stark abhängig von der Konfiguration des CT-DECT Case M7. Siehe dazu die Bedienungsanleitung des CT-DECT Case M7.

4.8 Menüsteuerung

Menü aufrufen

Rufen Sie das Menü auf, indem Sie die mittlere Taste 2 Sekunden lang gedrückt halten.

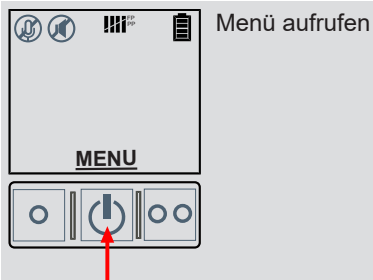

Navigation

Um durch das Menü zu navigieren, verwenden Sie die drei verfügbaren Tasten. Die entsprechende Funktion der Tasten wird darüber im Display angezeigt.

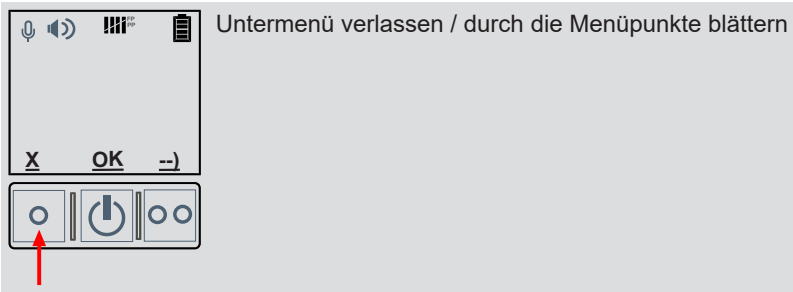
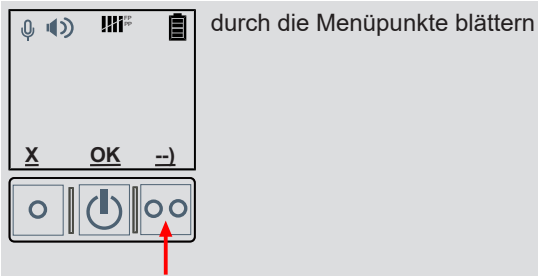

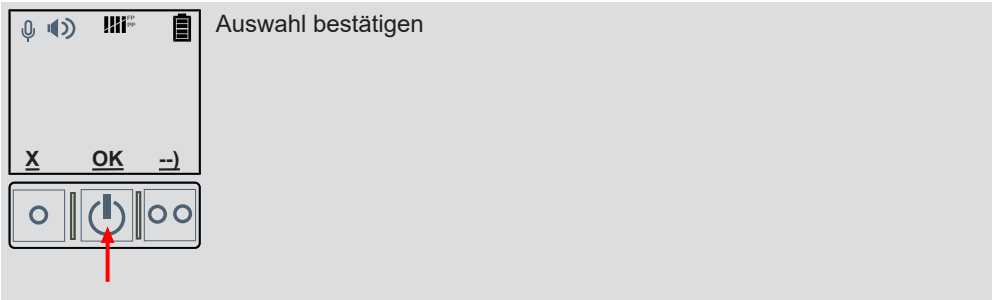

5 Profil wechseln

Falls das falsche Profil eingestellt ist, können Sie es wie folgt wechseln:

1. Gerät ausschalten



- mittlere Taste solange gedrückt halten, bis im Display „AUSSCHALTEN“ erscheint.



- Taste zur Bestätigung nochmals drücken.

2. Gerät einschalten und Profilauswahl starten



- gleichzeitig mittlere und rechte Taste gedrückt halten bis im Display „PROFILE“ erscheint.



- Profiländerung mit der mittleren Taste bestätigen.

3. Profil auswählen



- gewünschtes Profil mit der rechten Taste auswählen.



- ausgewähltes Profil mit der mittleren Taste bestätigen.

4. Profiländerung bestätigen



- Änderung bestätigen durch nochmaliges Drücken der mittleren Taste.

HINWEIS

Das Gerät startet daraufhin neu. Alle Einstellungen sind zurückgesetzt.
Nach einem Profilwechsel müssen alle eingelernten CT-DECT Multis M7 neu eingelernt werden.

6 Menüinhalt

Im folgenden Diagramm werden die Menüpunkte aufgezeigt, die im Profil EXPERT verfügbar sind. Farblich hervorgehobene Menüpunkte sind nur bei bestimmten Voraussetzungen verfügbar (siehe Legende).

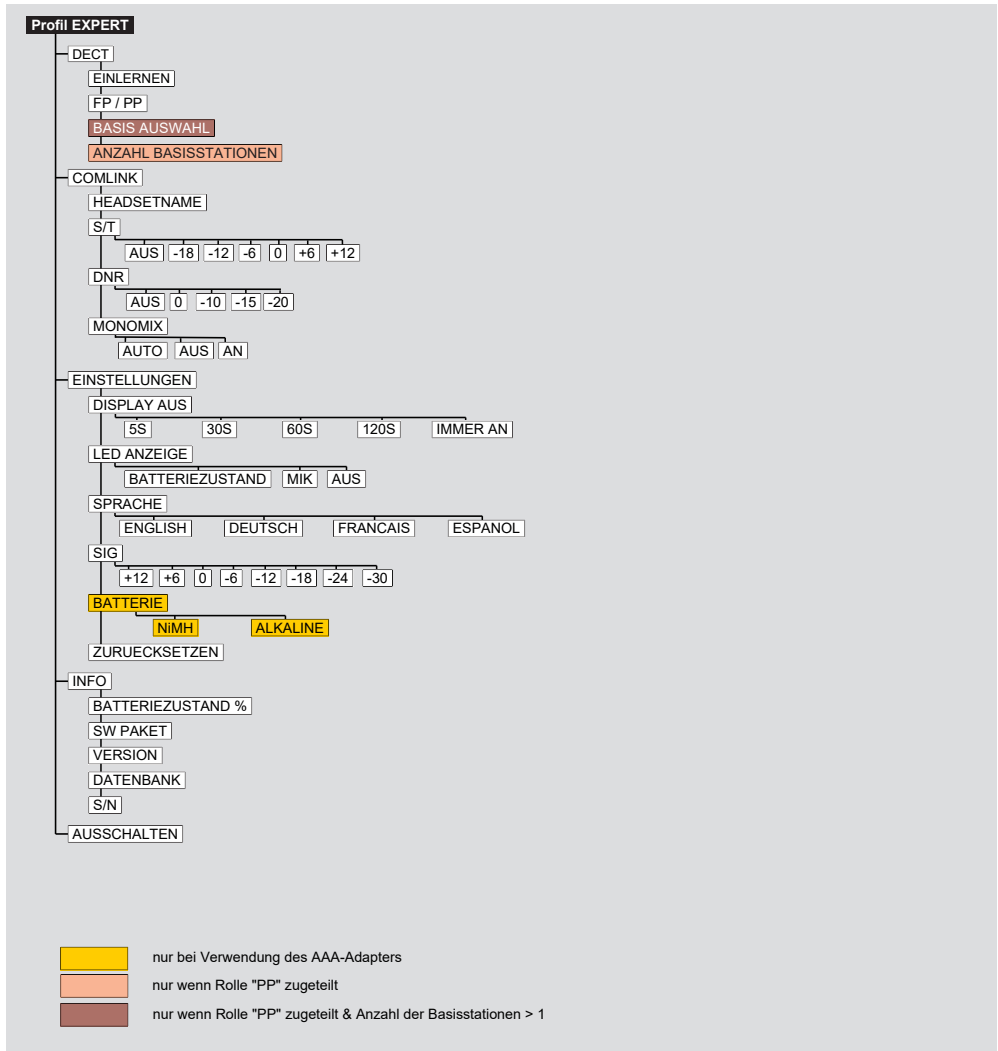

7 DECT einlernen

DECT-Rolle einstellen

Im Profil EXPERT können Sie zwischen den DECT-Rollen FP und PP wechseln. Das ist notwendig um das Gerät als Basis-Gerät (FP) oder Standard-Gerät (PP) zu nutzen.

Nutzen Sie dazu den Menüpunkt FP PP:

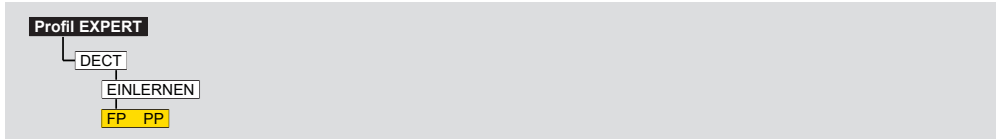

Zum Einlernen führen Sie die Schritte zügig hintereinander aus, um ein „Timeout“ zu vermeiden.

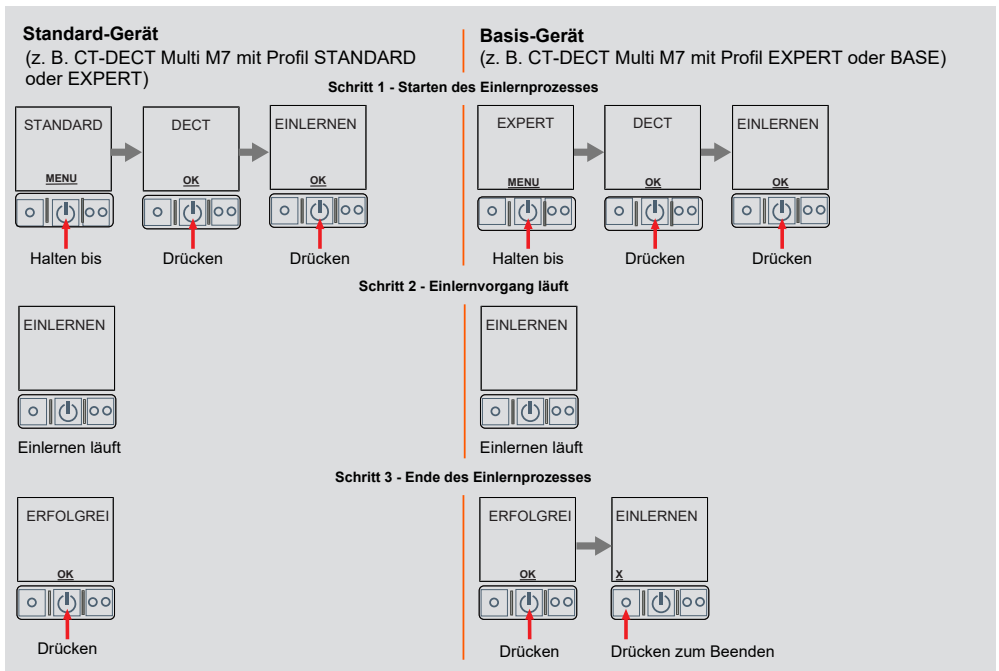

Wenn Sie direkt im Anschluss ein weiteres Gerät einlernen möchten, beachten Sie Abschnitt Fortlaufendes Einlernen [▶ 27].

HINWEIS

Schalten Sie bereits eingelernte Geräte nicht aus, solange noch nicht alle Geräte Ihrer Gruppe eingelernt sind. Ein ausgeschaltetes Gerät kann bei einem neuen Einlernvorgang überschrieben werden.

Sollte es unklar sein, welche und/oder wieviele Geräte schon eingelernt sind, empfehlen wir alle in das Basis-Gerät eingelernten Geräte über den Menüpunkt „Einstellungen – Zurücksetzen“ zu löschen und den Einlernvorgang für alle gewünschten Geräte neu zu starten.

HINWEIS

Wenn Sie mehrere Standard-Geräte (PP) auf ein Basis-Gerät (FP) einlernen möchten, stellen Sie sicher, dass Sie immer nur ein Gerät gleichzeitig einlernen. Versuchen Sie nicht mehrere Geräte gleichzeitig einzulernen.



7.1 Fortlaufendes Einlernen

Nach einem erfolgreichen Einlernvorgang können sofort weitere CT-DECT Geräte eingelernt werden.

Die Anzeige im CT-DECT Multi M7 kehrt nach erfolgreichem Einlernen zum Menüpunkt "EINLERNEN" zurück. Schritt 1 ("Starten des Einlernprozesses") am Basis-Gerät ist dann bereits abgeschlossen und kann übersprungen werden.

Fahren Sie mit Schritt 2 beim nächsten Standard-Gerät fort.

7.2 Maximale Gruppengröße

Wenn ein CT-DECT Multi M7 als Basis-Gerät verwendet wird, können Sie bis zu 4 Standard-Geräte einlernen.

Bei dem Versuch ein fünftes Standard-Gerät einzulernen, wenn alle eingelernten Geräte eingeschaltet sind, erscheint die Meldung „VERBUNDEN“ im Basis-Gerät.

Wenn ein fünftes Standard-Gerät eingelernt wird während ein bereits eingelerntes Standard-Gerät ausgeschaltet ist, wird dieses durch das neu eingelernte Standard-Gerät ersetzt.

8 BaseSelect

Die Funktion BaseSelect ermöglicht einen schnellen und flexiblen Wechsel zwischen mehreren DECT-Gruppen.

HINWEIS

Nur Standard-Geräte (Profil STANDARD oder Profil EXPERT mit DECT-Rolle PP) können die Funktion BaseSelect nutzen.

Ausgangssituation: Nutzer A hat das Basis-Gerät von Gruppe 1 ausgewählt.

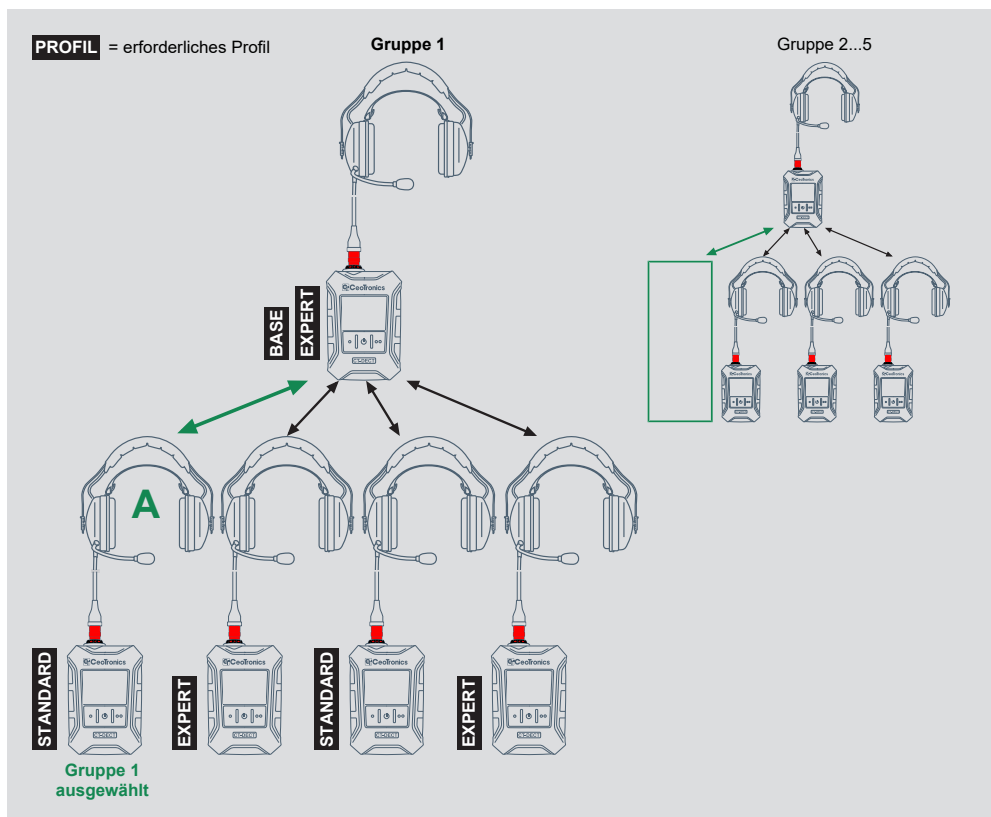

Nach Gruppenwechsel: Nutzer A hat das Basis-Gerät von Gruppe 2 ausgewählt und ist so zu Gruppe 2 gewechselt.

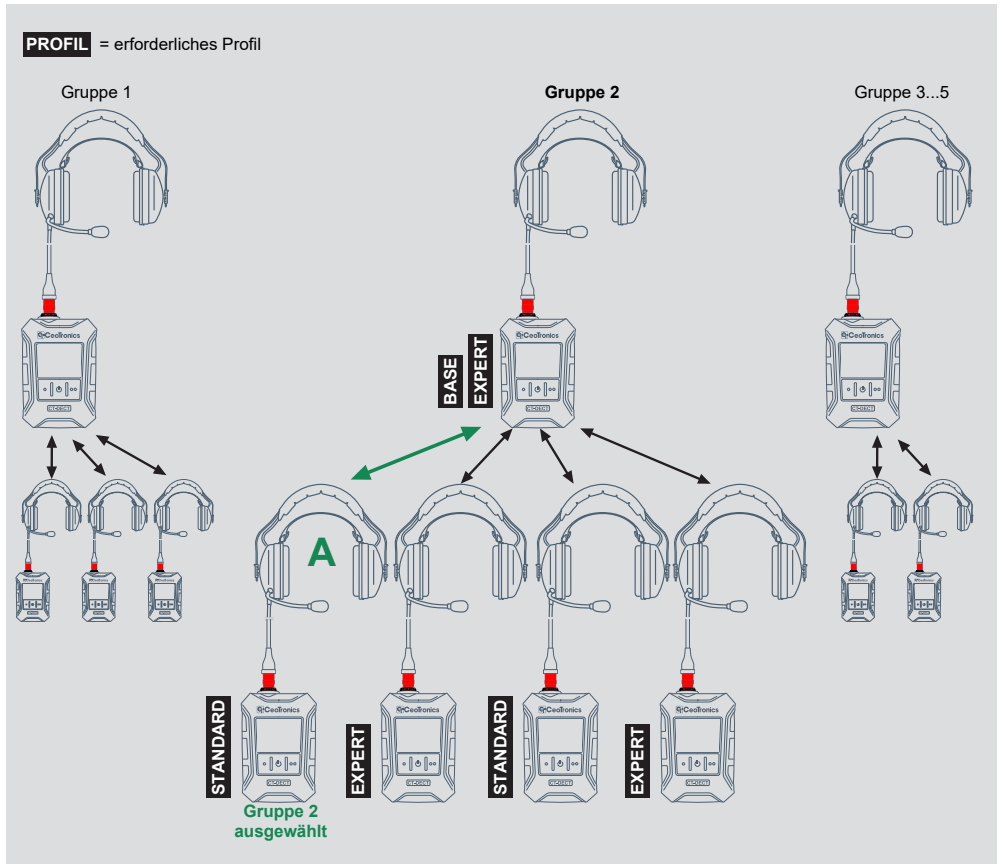

BaseSelect - Ablauf

1. Der Nutzer stellt auf seinem Standard-Gerät die Anzahl der Basis-Geräte ein (siehe Anzahl der Basis-Geräte auswählen [► 30]).
2. Der Nutzer lernt sein Standard-Gerät einmalig auf die Basis-Geräte jeder Zielgruppe ein (siehe DECT einlernen [► 25]).
3. Der Nutzer wählt auf seinem Standard-Gerät das Basis-Gerät der Zielgruppe aus (siehe Auswahl des Basis-Geräts [► 31]).

Bei einem erneuten Wechsel in eine der anderen Gruppen ist kein erneutes Einlernen auf das Basis-Gerät der Zielgruppe mehr nötig.

Auch die Rückkehr zur Ausgangs-Gruppe ist ohne erneutes Einlernen auf das Basis-Gerät der Gruppe möglich.

8.1 Anzahl der Basis-Geräte auswählen

Wenn das CT-DECT Multi M7 als Standard-Gerät eingestellt ist, kann es mit verschiedenen Basis-Geräten verwendet werden. Dafür ist es notwendig, die Anzahl der Basis-Geräte auszuwählen.

Nutzen Sie dazu den Menüpunkt ANZAHL BASISSTATIONEN:

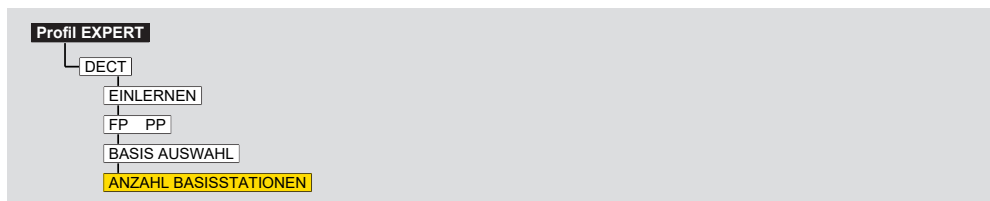

8.2 Auswahl des Basis-Geräts

Die Auswahl des Basis-Geräts ist wahlweise über das Menü oder einen Shortcut möglich.

8.2.1 Auswahl des Basis-Geräts über das Menü

Wenn die Anzahl der Basis-Geräte im CT-DECT Multi M7 auf > 1 eingestellt ist, kann das zu verwendende Basis-Gerät ausgewählt werden.

Nutzen Sie dazu den Menüpunkt BASIS AUSWAHL:

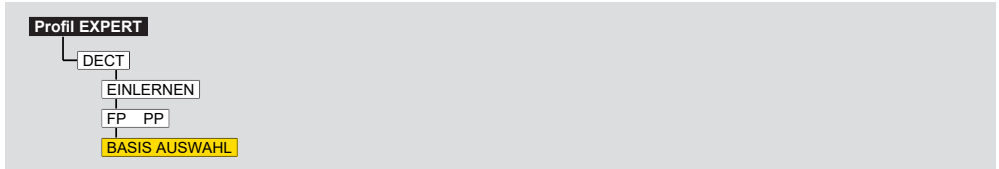

HINWEIS

Das als Standard-Gerät verwendete CT-DECT Multi M7 kann immer nur mit einem Basis-Gerät gleichzeitig verwendet werden.

8.2.2 Auswahl des Basis-Geräts via Shortcut

Wenn die Anzahl der Basis-Geräte im CT-DECT Multi M7 auf > 1 eingestellt ist, kann das zu verwendende Basis-Gerät ausgewählt werden.

Nutzen Sie dazu den Shortcut BASE:

HINWEIS

Der Shortcut BASE steht nur bei Verwendung eines Headsets zur Verfügung.

Rufen Sie die Auswahl des Basis-Geräts auf, indem Sie die linke Taste so lange gedrückt halten, bis BASIS X im Display erscheint.

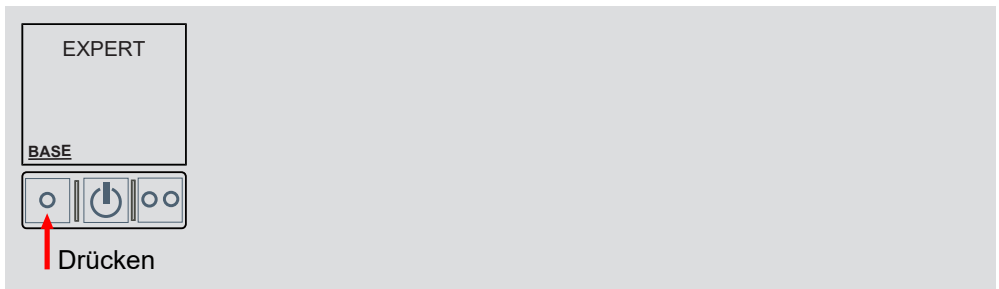

Sprachausgabe im Headset: BASIS 1 ausgewählt



Sprachausgabe im Headset: BASIS 2



Sprachausgabe im Headset: erledigt BASIS 2 ausgewählt



HINWEIS

Das als Standard-Gerät verwendete CT-DECT Multi M7 kann immer nur mit einem Basis-Gerät gleichzeitig verwendet werden.

9 Sidetone (S/T)

Als Sidetone wird eine erwünschte Audio-Rückkopplung der eigenen Stimme bezeichnet, die ein Headset-Nutzer hört, wenn er in sein Mikrofon spricht. Die eigene Stimme wird dabei von den eigenen Headset-Lautsprechern wiedergegeben.

Sie können die Intensität des Sidetons im Menü des CT-DECT Multi M7 in 6 Stufen einstellen oder ausschalten.

Nutzen Sie dazu den Menüpunkt S/T:

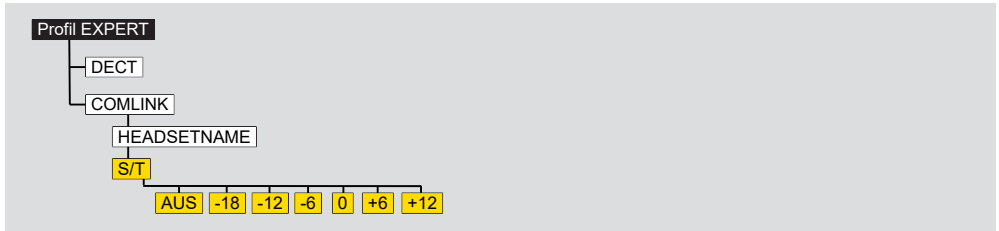

Die Standardeinstellung ist 0.

Eine Änderung bleibt auch bei einem Neustart bestehen.

10 DNR

DNR steht für Digital Noise Reduction und meint eine Funktion zur digitalen Rauschunterdrückung.

Sie wirkt nur auf das Mikrofon eines mit der Zubehörbuchse verbundenen Headsets.

Sie können die Intensität der DNR-Funktion in 5 Stufen einstellen (-20 bis AUS).

Nutzen Sie dazu den Menüpunkt DNR:

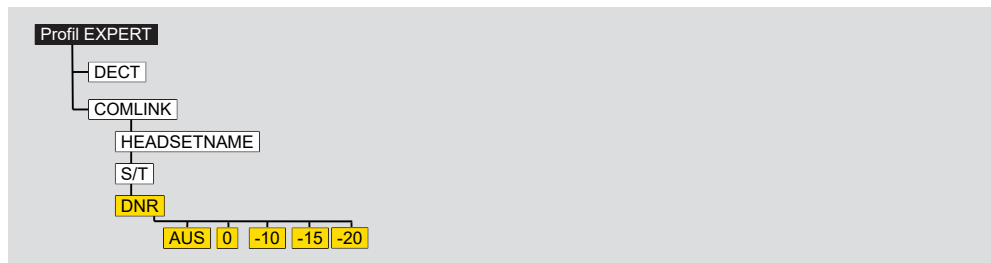

Die Standardeinstellung ist -15.

Eine Änderung bleibt auch bei einem Neustart bestehen.

11 Status-LED

Auf der Oberseite des CT-DECT Multi M7 befindet sich eine Status-LED.

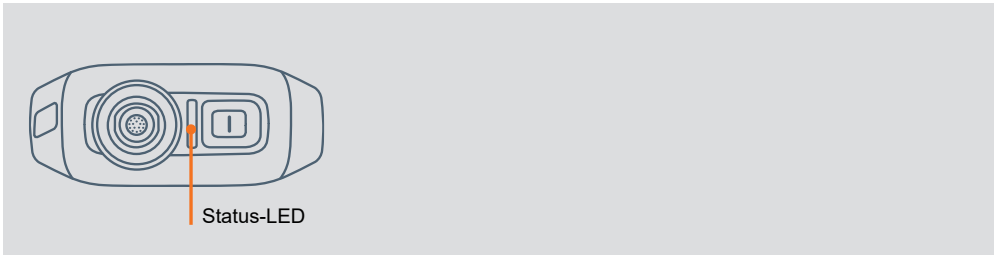

Die gewünschte Funktion der Status-LED kann aus 3 Modi gewählt werden:

Modus	Funktion
BATTERIEZUSTAND	Die Status-LED zeigt durch verschiedene Farben und Blinksequenzen den aktuellen Batteriezustand an (siehe Optische Batterieanzeige (Status-LED) [42].
MIK	Die Status-LED zeigt durch verschiedene Farben den aktuellen Mikrofonzustand an (siehe Optische Anzeige des Mikrofon-Status (Status-LED) [16].
AUS	Die Status-LED ist deaktiviert.

Nutzen Sie dazu den Menüpunkt LED ANZEIGE:

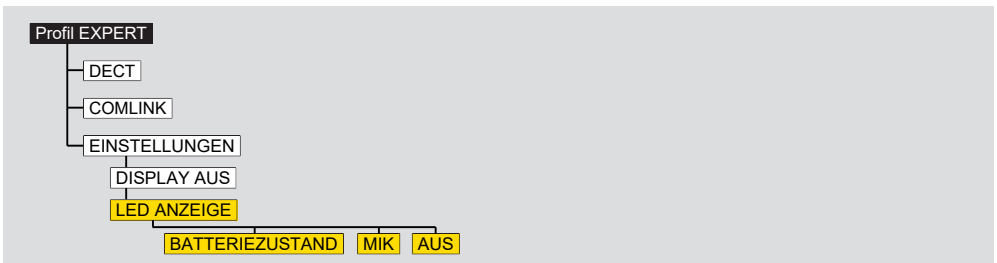

Die Standardeinstellung ist BATTERIEZUSTAND.

Eine Änderung bleibt auch bei einem Neustart bestehen.

12 Akustische Signalisierung

Das CT-DECT Multi M7 generiert verschiedene Tonsignalisierungen und Sprachausgaben um den Nutzer über verschiedene Ereignisse zu informieren (z. B. Batteriezustand) oder als Bestätigung auf eine Benutzereingabe (z. B. MIK EIN oder AUS).

Das Verhältnis der Lautstärke dieser Tonsignalisierungen und Sprachausgaben zur normalen Kommunikation mit anderen Teilnehmern kann vom Nutzer eingestellt werden.

Eine Änderung wird sofort angewandt und dem Nutzer durch Ausgabe kurzer Töne bestätigt.

Nutzen Sie dazu den Menüpunkt SIG:

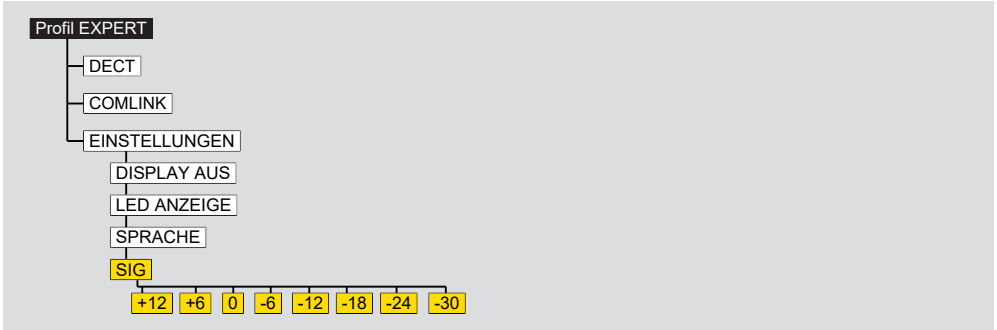

Die Standardeinstellung ist 0dB.

Eine Änderung bleibt auch bei einem Neustart bestehen.

13 Stromversorgung intern

Die Stromversorgung erfolgt über einen Akkupack vom Typ VARTA EasyPacks XL (LiPo).

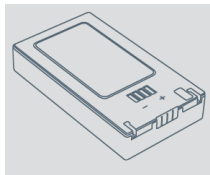

Alternativ kann ein spezieller AAA-Adapter, mit drei AAA-Zellen befüllt, in das Gerät eingesetzt werden.

13.1 Verwendung von AAA-Adaptern

Anstelle eines Akkupacks kann ein AAA-Adapter mit Batterien oder Akkus zur Stromversorgung eingesetzt werden.

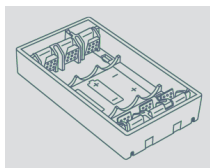

In den AAA-Adaptern können NiMH-Akkus oder Alkalibatterien verwendet werden. Die Verwendung von NiMH-Akkus wird empfohlen.

Die Laufzeit hängt in hohem Maße von den verwendeten Akku-/Batterie-Typen ab.

In Kombination mit den AAA-Adaptern werden folgende Batterie-/Akku-Typen zur Nutzung empfohlen:

- 3 AAA LR03 1.5V Alkaline Batterien
- 3 AAA HR03 1.2V NiMH Akkus



WARNUNG

Batterien und Akkus dürfen in den AAA-Adaptern nicht gemischt werden. Durch das Mischen von Batterien und Akkus kann es zu Geräteschäden kommen.

HINWEIS

Bei Verwendung des AAA-Adapters ist es notwendig im Menü die passende Auswahl zwischen Alkaline- und NiMH-Batterien zu treffen.

Einstellung des Batterietyps

Für eine genaue Berechnung des Batteriestandes muss das Gerät den Batterietyp kennen, der in den AAA-Adaptern verwendet wird.

Stellen Sie den Batterietyp über den Menüpunkt BATTERIE ein:

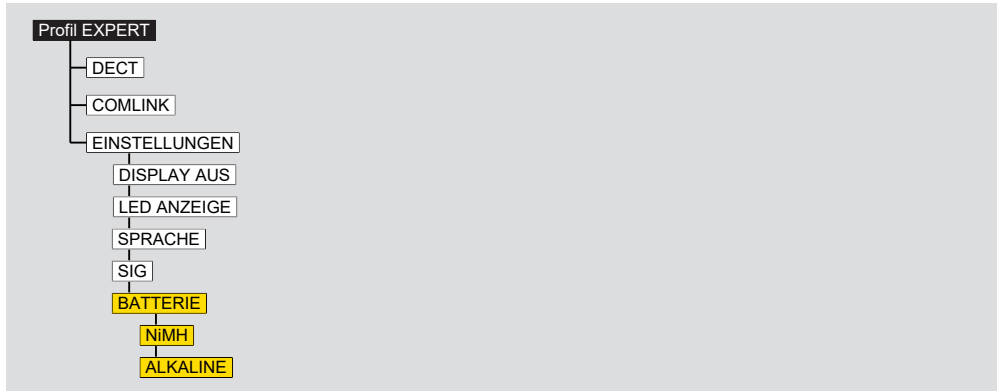

Eine Änderung bleibt auch bei einem Neustart bestehen.

13.2 Wechseln der Akkupacks/AAA-Adapter

1. Batteriefach öffnen

Öffnen Sie das Batteriefach durch Drehen der Verschlüsse in Pfeilrichtung.



2. Akkupack/AAA-Adapter wechseln

Nehmen Sie den Akkupack oder den AAA-Adapter aus dem Batteriefach. Beim Wiedereinsetzen achten Sie darauf, dass die Stifte im Fach und die Kontakte am Akku/AAA-Adapter aufeinander ausgerichtet sind.

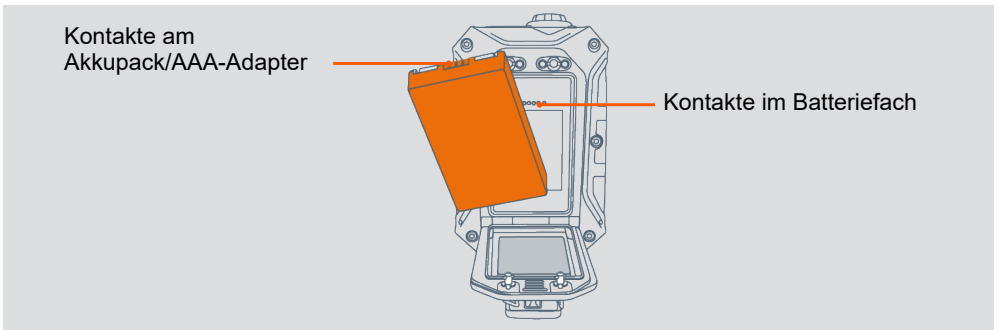

13.3 Laufzeit

Die Laufzeit des CT-DECT Multi M7 ist abhängig von

- der Umgebungstemperatur
- der Anzahl verbundener Teilnehmer
- der Nutzung der Zubehörbuchse
- der Intensität der Nutzung (Senden/Empfangen/Standby)

Die Laufzeiten in folgender Tabelle dienen nur zur groben Orientierung.

Laufzeiten des CT-DECT Multi M7 bei 20°C

VARTA EasyPack XL	AAA NiMH-Akku Panasonic Eneloop Pro BK-4HCDE (930mAh)
bis zu 16 Stunden	bis zu 8 Stunden

Bei niedrigeren Temperaturen verkürzen sich die Laufzeiten. Bei 0°C im Vergleich zu 20°C sind beispielsweise Einbußen einer Größenordnung von 10% zu erwarten.

Werden Akkus/Batterien mit unterschiedlichen Füllständen verwendet, kann sich die Laufzeit ebenfalls verkürzen.

13.4 Restkapazität anzeigen

Die Batteriestände können über das Display überwacht werden. Vereinfachte Symbole sind ständig am oberen Rand des Displays zu sehen.

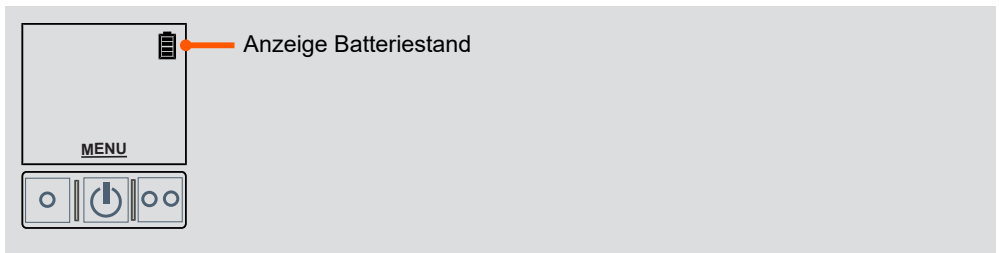

Die genaue Restkapazität kann im Menü abgerufen werden.







Die Berechnungen der Batteriestände sind auf die folgenden Artikel kalibriert:

Beschreibung	Kurzbezeichnung	Artikelnummer
VARTA EasyPack XL LiPo Akkupack	AKKU-VARTAEP	4024006
Panasonic eneloop AAA-NiMH Akku	AKKU-AAA-ELP	4006504

Die Verwendung anderer Typen kann zu abweichenden Ergebnissen führen.

13.5 Optische Batterieanzeige (Status-LED)

Die Status-LED zeigt optisch die verbleibende Batteriekapazität an. Die der Anzeige zugeordneten Werte geben lediglich die geschätzte verbleibende Batteriekapazität an. Sie können nicht ohne weiteres auf die verbleibende Laufzeit umgerechnet werden, da diese erheblich vom Nutzungsszenario abhängt. Bei Rot blinkender LED wechseln Sie den Akkupack/die Batterien.

	Status LED	Restkapazität
	 Grün	ca. 34 - 100%
	 Gelb	ca. 10 - 33%
	 Rot	ca. 5 - 9%
	 Rot blinkend (2 s Takt)	ca. < 5%
	 Rot blinkend (200 ms Takt)	kurz vor Abschaltung

HINWEIS

Bei Verwendung des AAA-Adapters ist es notwendig im Menü die passende Auswahl zwischen Alkaline- und NiMH-Batterien zu treffen.

13.6 Akustische Batteriewarnung

Bei niedrigem Batteriestand gibt das CT-DECT Multi M7 akustische Warnungen aus. Dabei handelt es sich um Töne und Sprachansagen.

Ladezustand	Akustisches Signal/Sprachansage	Wiederholung
0%	BEEP-BEEP – interner Batteriestatus – Batterie austauschen	alle 30 Sek.
Unterspannung	BEEP-BEEP – interner Batteriestatus – Batterie austauschen	alle 10 Sek.

13.7 Abschalten bei Unterspannung

Um ein unkontrolliertes Abschalten zu vermeiden, schaltet das Gerät bei zu geringer Akkuvoltage von alleine ab. Diese Abschaltung wird durch einen Lauftext „UNTERSpannung“ und einen Countdown im Display angekündigt.

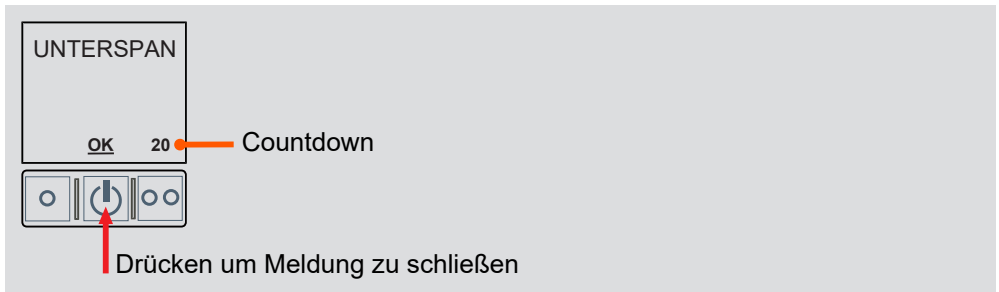

14 Zubehör

Beschreibung	Kurzbezeichnung	Artikelnummer
Tasche, schwarz, für MOLLE-Systeme	TASCHE-MULTIM7	4035141C
Tasche, camouflagel, für MOLLE-Systeme	TASCHE-MULTIM7	4035141-NSN
Tasche, orange, mit Umhängegurt	TASCHE-MULTIM7	4035150
Akkupack VARTA EasyPack XL	AKKU-VARTAEP	4024006
Einzelladegerät für VARTA EasyPack XL	LADE-VARTAEP1	4024008C
4-fach Ladegerät für VARTA EasyPack XL	LADE-VARTAEP4	4024004
AAA-Adapter für drei AAA-Zellen	BATADAP3-AAA	4024005



15 Wartung und Pflege

15.1 Zustandsprüfung

Untersuchen Sie Ihre CeoTronics-Geräte, besonders Kabel und Steckverbinder, regelmäßig auf eventuelle Beschädigungen oder Verschleiß und lassen Sie sie gegebenenfalls instandsetzen.

15.2 Reinigung

Reinigen Sie das Ihr CeoTronics-Gerät mit einem geeigneten Tuch, befeuchtet mit klarem Wasser. Bei Bedarf können Sie zusätzlich eine milde Seifenlauge, z. B. in Form eines Handspülmittels oder folgende Reinigungsmittel verwenden:

- Sterillium® classic pure
- Sterillium® med
- Bacillol® plus

Reinigen Sie die Kontakte von Steckverbindern mit einem handelsüblichen Kontaktreinigungsmittel.

16 Kennzeichnung

Außen

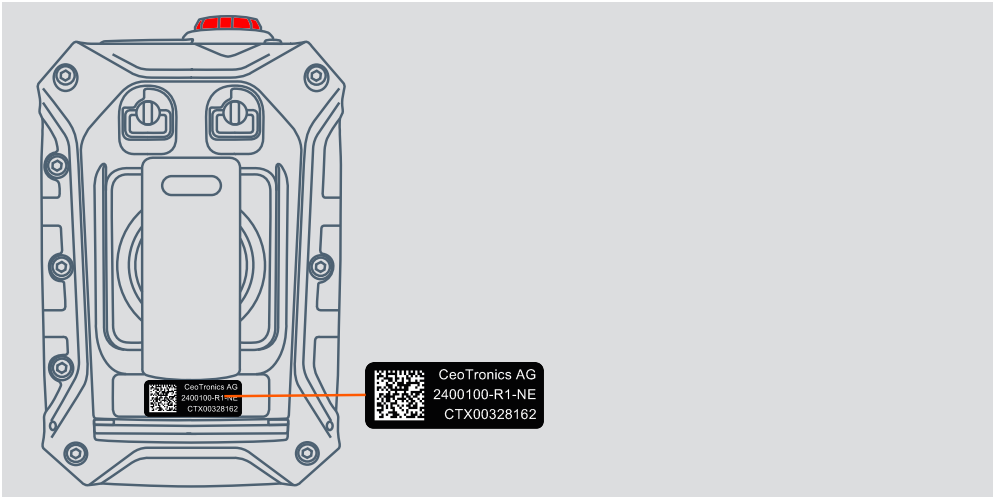

Innen

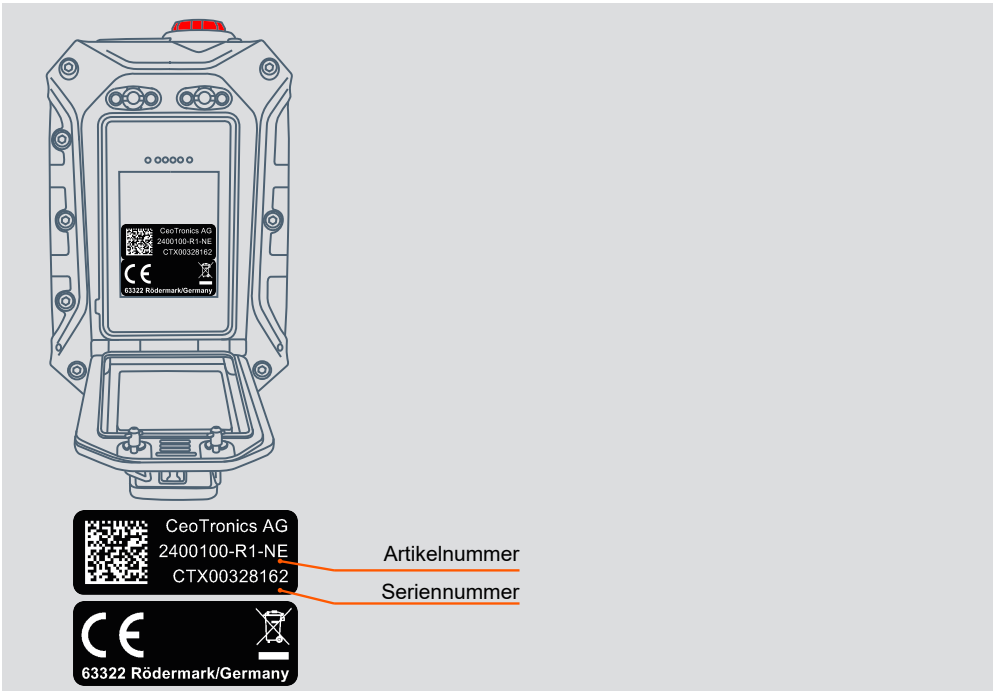

17 Abkürzungen und Begriffe

Abkürzung/Begriff	Erklärung
AAA	Batterie- und Akkumulator-Baugröße Micro
CT-ComLink® SF	SF = Standard mechanische Codierung „F“ - dient in der Regel zum Anschluss einer Hör-/Sprechgarnitur
FP	Fixed Part – DECT Basis-Gerät auf das mobile DECT-Teilnehmer (PP) eingelernt werden können
LiPo	Lithium-Polymer
NiMH	Nickel-Metallhydrid
PP	Portable Part - mobiler DECT-Teilnehmer, der auf DECT Basis-Geräte (FP) eingelernt werden kann
PTT	Push-to-Talk (Drücken-zum-Sprechen)
S/N	Seriennummer



CeoTronics AG

Audio · Video · Data Communication

Adam-Opel-Str. 6
63322 Rödermark (Deutschland)

Tel: +49 6074 8751-0
Fax: +49 6074 8751-676-265
E-Mail verkauf@ceotronics.com

