

# CT-DECT Multi M7

**Profil STANDARD**

**für die Nutzung als Standard-Gerät in einer  
DECT-Gruppe**

## Bedienungsanleitung

Software-Package: S-MULTI-02-004  
ProfilSet: PSET-MULTI-STD-001  
Profil: P-MULTI-STD-001

# Inhaltsverzeichnis

1	Erklärung der Sicherheitshinweise.....	5
2	Einleitung .....	6
3	Anwendungen .....	8
3.1	Anwendung: DECT-Gruppe aus CT-DECT Multi M7 .....	8
3.2	Anwendung: DECT-Gruppe mit CT-DECT Case M7 .....	9
4	Bedienung .....	10
4.1	Bedienelemente .....	10
4.2	Steckverbindungen .....	13
4.2.1	Verbinden.....	13
4.2.2	Lösen .....	14
4.3	Gerät einschalten .....	15
4.4	Gerät ausschalten .....	15
4.5	Mikrofon stummschalten .....	15
4.6	Hörerlautstärke.....	16
4.7	PTT-Funktion .....	17
4.8	Menüsteuerung .....	18
4.9	Schnellzugriffsmenü.....	19
5	Profil wechseln .....	20
6	Menüinhalt.....	22
7	DECT einlernen.....	23
7.1	Fortlaufendes Einlernen .....	24
7.2	Maximale Gruppengröße .....	24
8	CT-WirelessPTT MIL.....	25
8.1	Bedienelemente .....	25
8.2	WirelessPTT-Funktion einschalten .....	26
8.3	Koppeln.....	27



8.4	Kopplungen löschen.....	27
9	Bluetooth®-Verbindung.....	28
9.1	Bluetooth®-Gerätetyp wählen.....	29
9.2	Bluetooth®-Gerät verbinden (Kopplung/Pairing) .....	30
9.3	Steuerung von Telefonaten.....	31
9.3.1	Eingehendes Telefonat annehmen .....	31
9.3.2	Eingehendes Telefonat ablehnen .....	31
9.3.3	Bestehendes Telefonat beenden .....	32
9.3.4	Automatische Rufannahme einschalten .....	32
10	ASR-Regelung (Außengeräuschempfang) .....	33
10.1	Kompatible Produkte.....	33
10.2	ASR in Kombination mit dem CT-ClipCom Digital .....	34
10.3	ASR in Kombination mit 3M™ PELTOR™ ComTac™ VIII .....	35
11	Stromversorgung intern.....	36
11.1	Verwendung von AAA-Adaptern .....	36
11.2	Wechseln der Akkupacks/AAA-Adapter.....	38
11.3	Laufzeit.....	39
11.4	Restkapazität anzeigen.....	40
11.5	Optische Batterieanzeige (Status-LED) .....	41
11.6	Akustische Batteriewarnung.....	41
11.7	Abschalten bei Unterspannung .....	42
12	Zubehör.....	43
13	Wartung und Pflege .....	44
13.1	Zustandsprüfung .....	44
13.2	Reinigung.....	44
14	Kennzeichnung .....	45
15	Abkürzungen und Begriffe.....	46





# 1 Erklärung der Sicherheitshinweise

## **GEFAHR**

Unmittelbar bevorstehende Gefährdungssituation. Tod oder schwerste Verletzungen sind die Folge.

## **WARNUNG**

Möglicherweise bevorstehende Gefährdungssituation. Tod oder schwerste Verletzungen können geschehen.

## **VORSICHT**

Mögliche Gefährdungssituation mit geringfügiger oder mäßiger Verletzung.

## **HINWEIS**

Bezeichnet eine Situation, die zu Sachschäden am Produkt oder anderem Eigentum führen kann, wenn sie nicht gemieden wird.

Wird verwendet, um auf nützliche Informationen für einen effizienten und sicheren Gebrauch des Produkts hinzuweisen.

### *Rechtliche Hinweise für den Betrieb in der Europäischen Union*

Der Sender des CT-DECT-Gerätes darf in der Europäischen Union nur verwendet werden, wenn er wie folgt markiert ist:



## 2 Einleitung

Das CT-DECT Multi M7 ist ein mobiles Kommunikationsgerät auf Basis der DECT-Funktechnologie. Es ermöglicht dem Nutzer die drahtlose Verbindung zu anderen Teilnehmern einer DECT-Gruppe.

Alle Teilnehmer können voll duplex miteinander sprechen. Das heißt, sie können freihändig kommunizieren, ohne eine Taste zu drücken.

Das CT-DECT Multi M7 wird zusammen mit einem Headset genutzt.

Es können kabelgebundene CeoTronics-Headsets angeschlossen werden oder drahtlose Headsets über Bluetooth®.

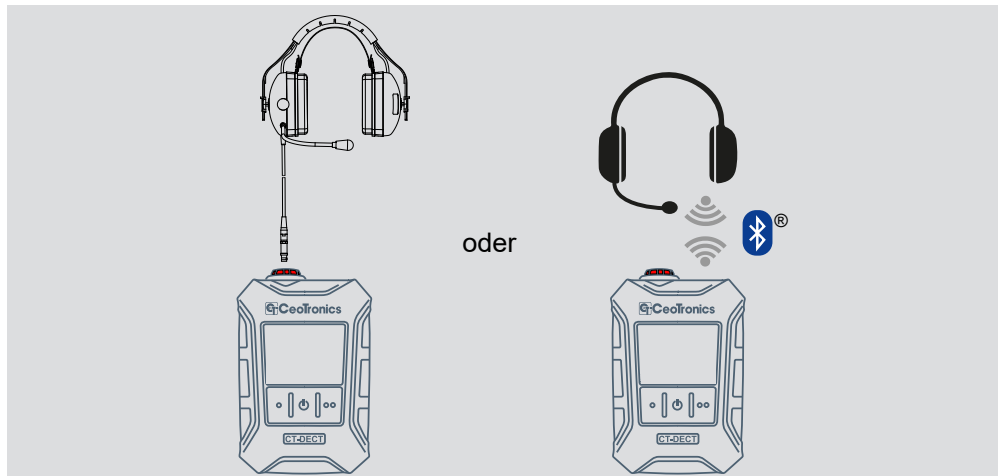

Zu einer DECT-Gruppe gehören immer ein Basis-Gerät, auch Fixed Part (FP) genannt, und mindestens ein Standard-Gerät, auch Portable Part (PP) genannt.

### DECT-Gruppe mit CT-DECT Multi M7

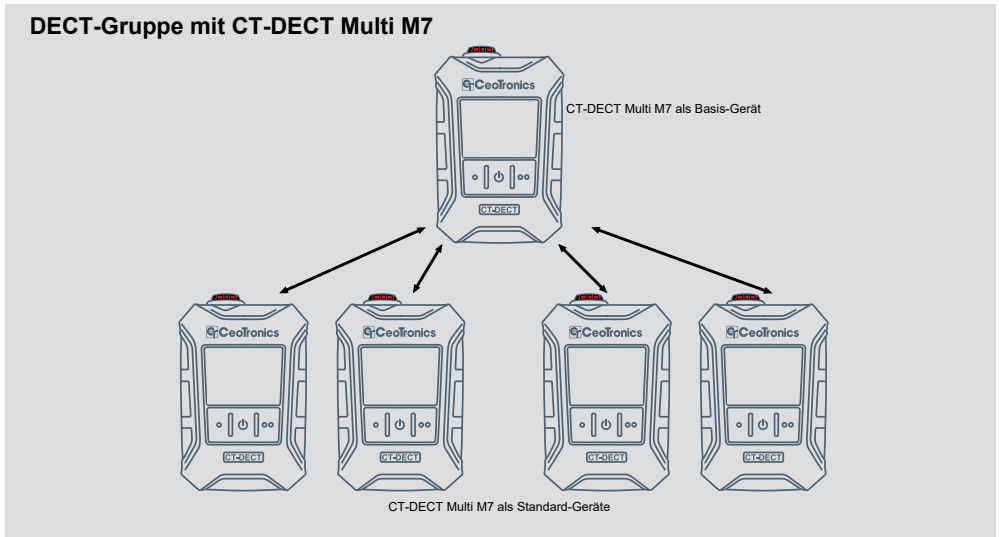

Das CT-DECT Multi M7 verfügt je nach Software-Ausstattung über verschiedene Profile, die für unterschiedliche Anwendungen und Rollen geeignet sind.

### 3 Anwendungen

Das CT-DECT-Multi M7 kann in verschiedenen Anwendungsszenarien eingesetzt werden. Dafür ist die Auswahl unterschiedlicher Software-Profile möglich.

Hier wird nur auf das Profil STANDARD eingegangen.

Für die Nutzung anderer Profile nutzen Sie die zugehörige Bedienungsanleitung.

#### 3.1 Anwendung: DECT-Gruppe aus CT-DECT Multi M7

In diesem Beispiel besteht eine DECT-Gruppe ausschließlich aus CT-DECT Multi M7.

Die mit Profil STANDARD arbeitenden Geräte sind auf das mit dem Profil BASE arbeitende Gerät eingelernt. So können DECT-Gruppen mit bis zu 5 Teilnehmern gebildet werden.

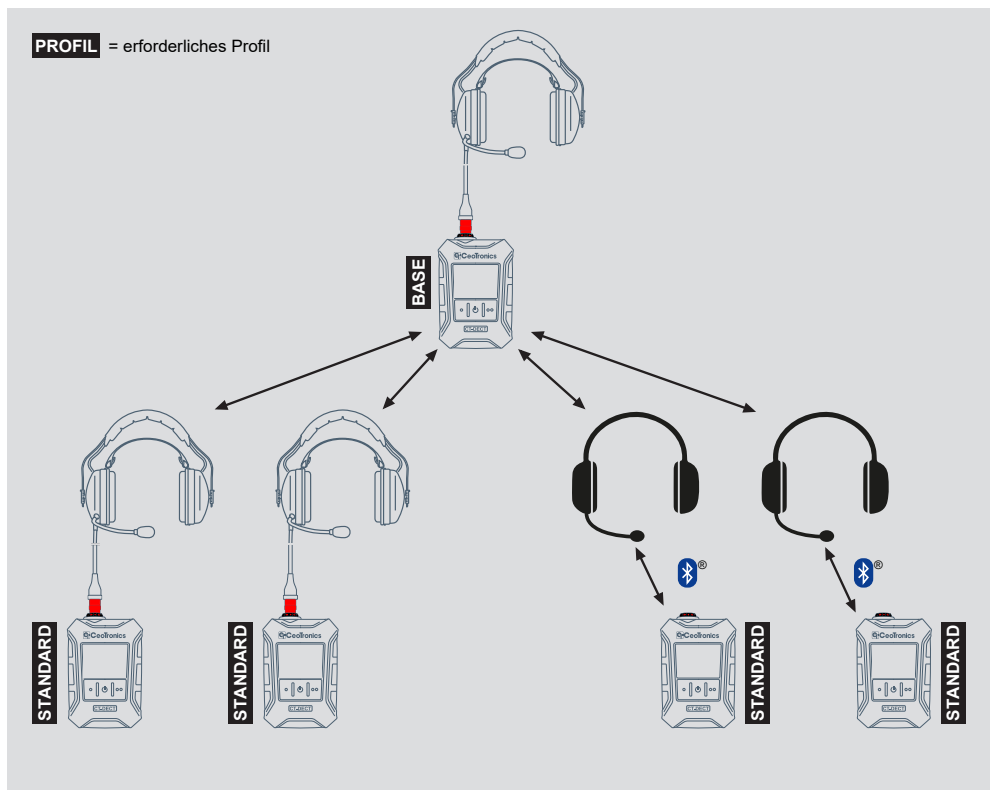



### 3.2 Anwendung: DECT-Gruppe mit CT-DECT Case M7

In diesem Beispiel ist das Basis-Gerät der DECT-Gruppe ein CT-DECT Case M7. Die mit dem Profil STANDARD arbeitenden CT-DECT Multi M7 sind auf das CT-DECT Case M7 eingelernt.

So können DECT-Gruppen mit bis zu 12 Teilnehmern gebildet und an eine externe Infrastruktur angebunden werden.

Im Folgenden ist eine Beispielkonfiguration dargestellt:

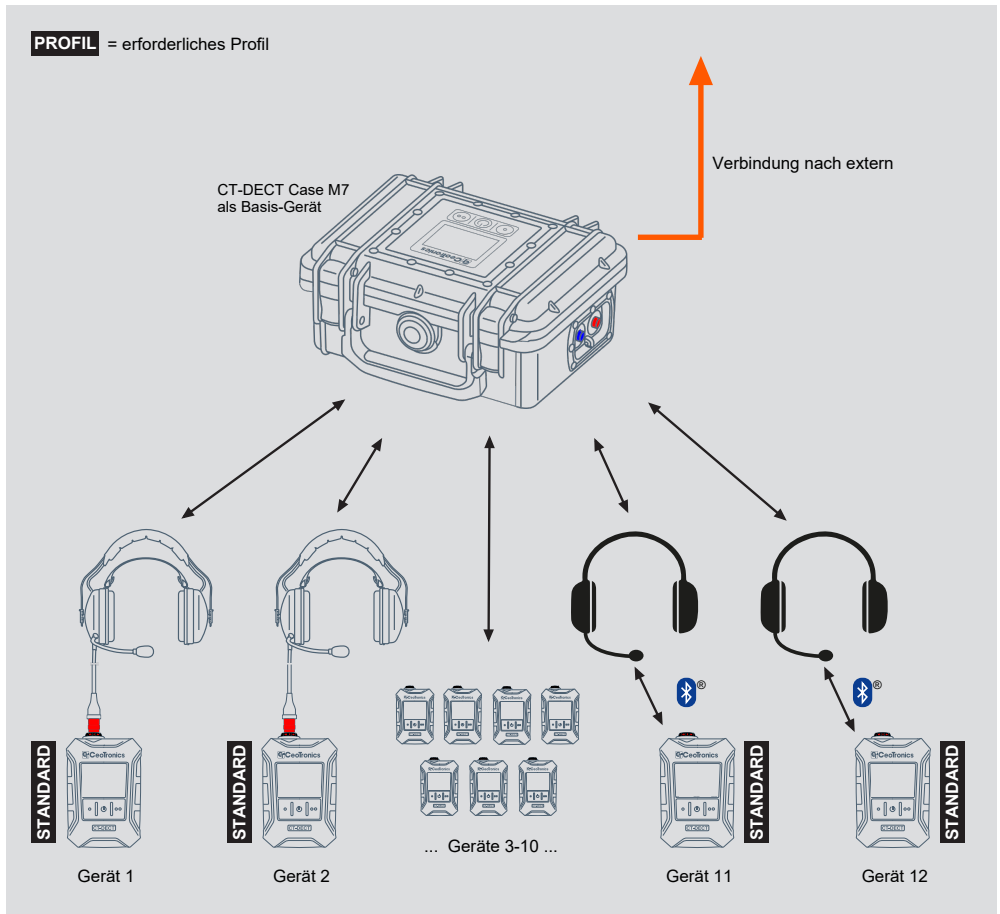

# 4 Bedienung

## 4.1 Bedienelemente

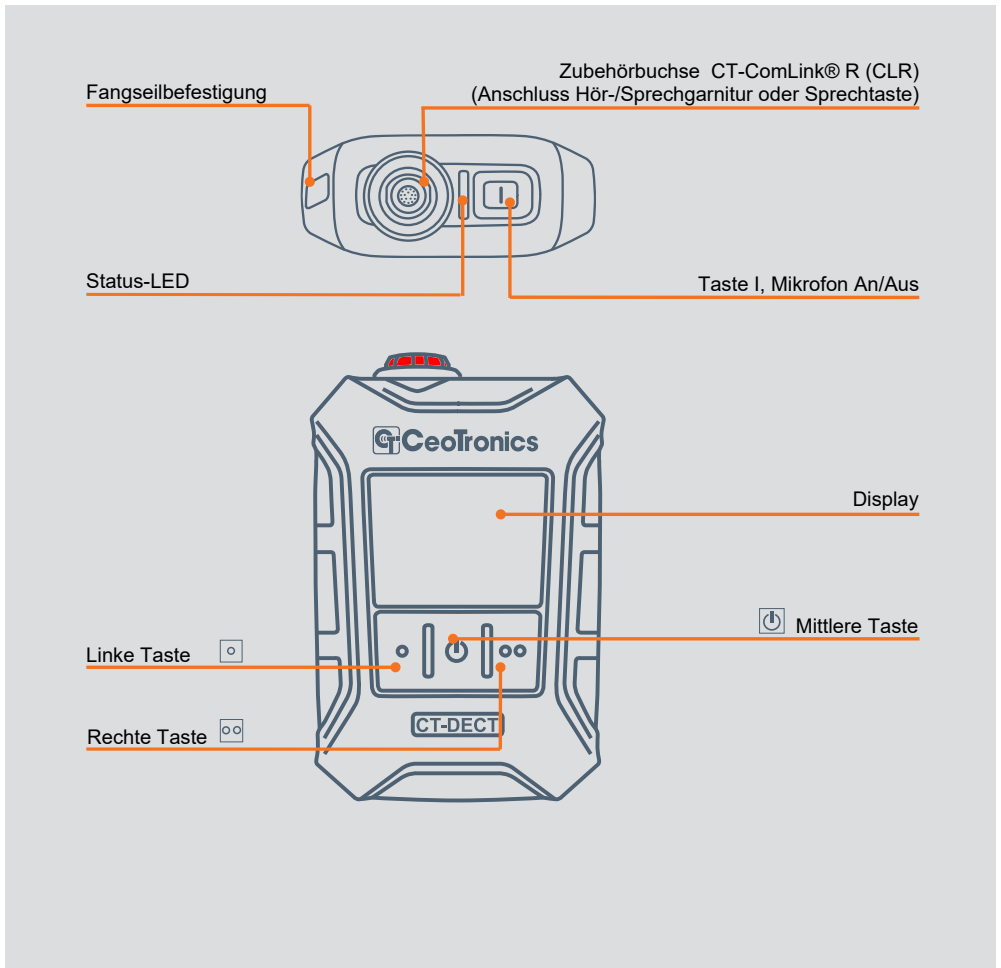

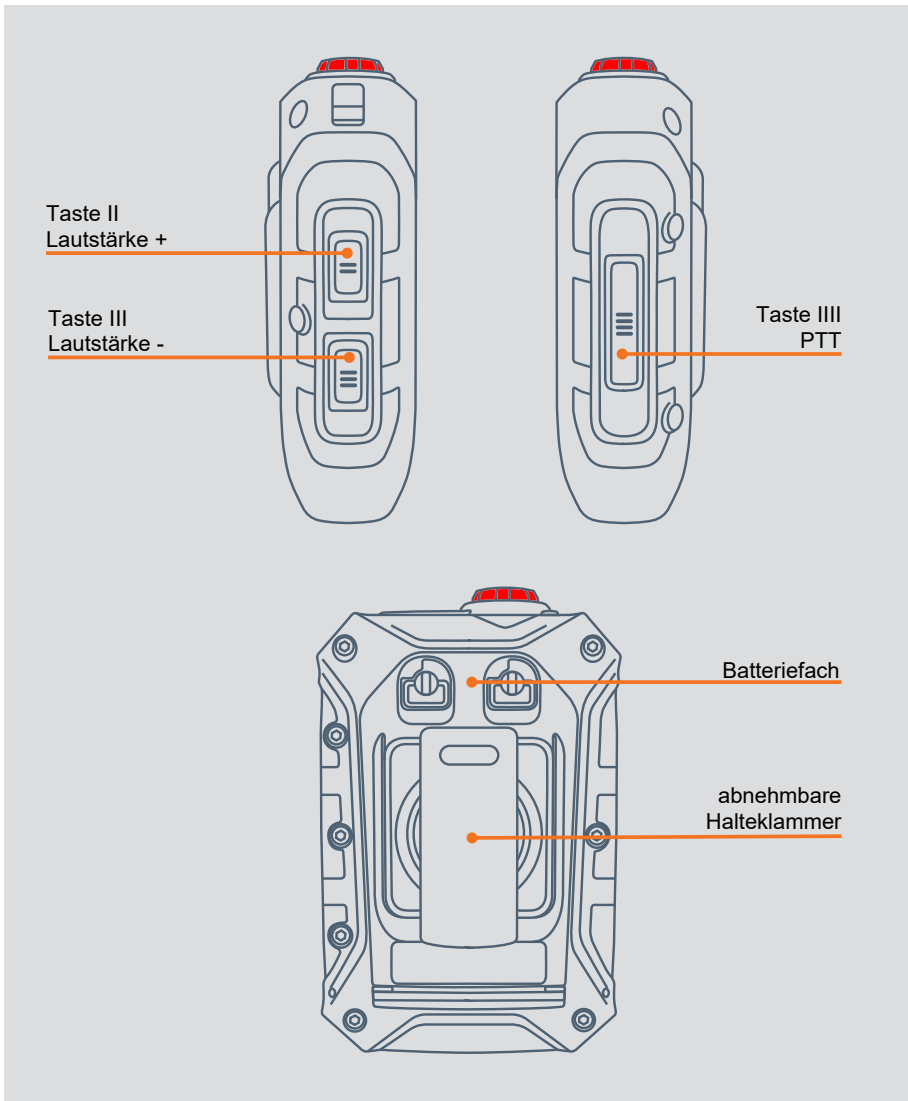

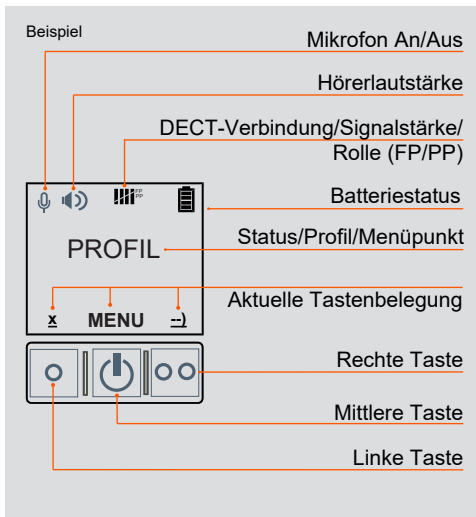

Erscheint nur im Display, wenn eine Hör-/Sprechgarnitur angeschlossen ist.

## 4.2 Steckverbindungen

Achten Sie auf einen vorsichtigen Umgang mit den Steckverbindungen.

### 4.2.1 Verbinden

#### 1. Schritt

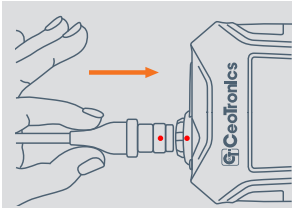

Setzen Sie den Stecker auf die Buchse auf. Achten Sie darauf, dass der rote Punkt auf Stecker und Buchse übereinstimmen.

#### 2. Schritt

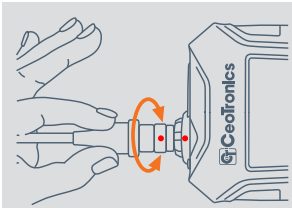

Drehen Sie den Stecker vorsichtig auf der Buchse bis er etwas in die Buchse hineingleitet.

#### 3. Schritt

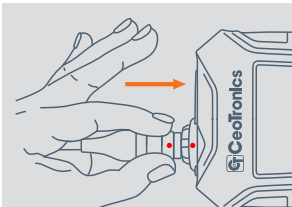

Drücken Sie den Stecker in die Buchse, bis der Stecker fühlbar einrastet.

## 4.2.2 Lösen

Zum Lösen der Steckverbindung greifen Sie den Stecker möglichst nah an der Buchse:

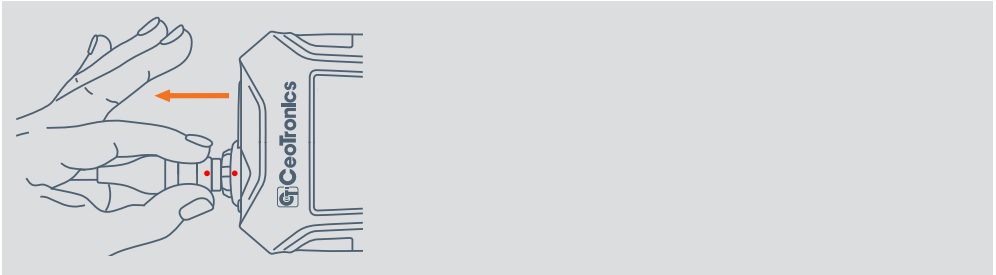

Vermeiden Sie Bewegungen wie auf den folgenden Abbildungen dargestellt.

### HINWEIS

Durch unsachgemäße Handhabung kann die Steckverbindung beschädigt werden. Die verriegelte Steckverbindung darf weder verdreht noch geknickt werden. Zum Lösen der Steckverbindung darf diese nie am Kabel gezogen werden.

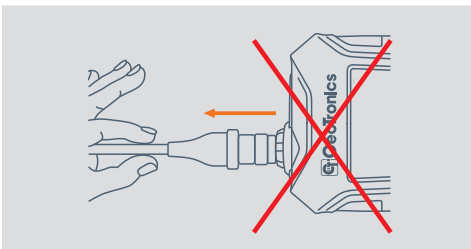
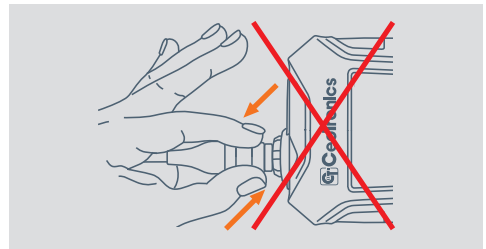
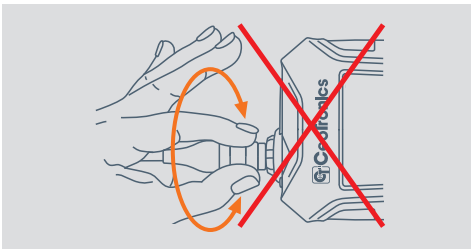

### 4.3 Gerät einschalten



Mittlere Taste gedrückt halten bis das Display startet. Auf dem Display erscheint das aktuell aktive Profil.

### 4.4 Gerät ausschalten



Mittlere Taste gedrückt halten bis im Display „AUSSCHALTEN“ erscheint – zur Bestätigung nochmals drücken.

### 4.5 Mikrofon stummschalten

Standardmäßig ist das Mikrofon eines angeschlossenen Headsets dauerhaft aktiv/offen. Dadurch können andere Teilnehmer der DECT-Gruppe Sie ständig hören.

Wenn Sie nicht ständig gehört werden möchten, können Sie das Mikrofon stummschalten.

Zum Stummschalten des Mikrofons des angeschlossenen Headsets drücken Sie die Taste I.

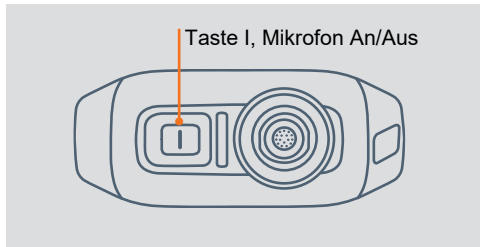

Anzeige im Display:

Mikrofon Aus



Mikrofon An



## 4.6 Hörerlautstärke

Es stehen 6 Lautstärke-Stufen zur Verfügung. Sie können mit den Tasten II (Lautstärke +) und III (Lautstärke -) ausgewählt werden. Im Display werden die Lautstärke-Stufen in Zweierschritten angezeigt. Durch ein längeres Halten der Taste III (Lautstärke -) kann der Hörer auf Stufe „Aus“ gestellt werden.

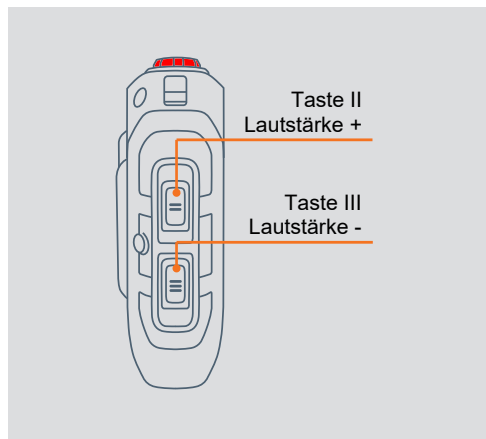

Anzeige im Display:



Hörer "Aus"



Stufe: 1-2



Stufe: 3-4



Stufe: 5-6



## 4.7 PTT-Funktion

Die PTT-Taste erlaubt die Aktivierung der PTT-Funktion eines Funkgerätes, das an die DECT-Gruppe angebunden ist.

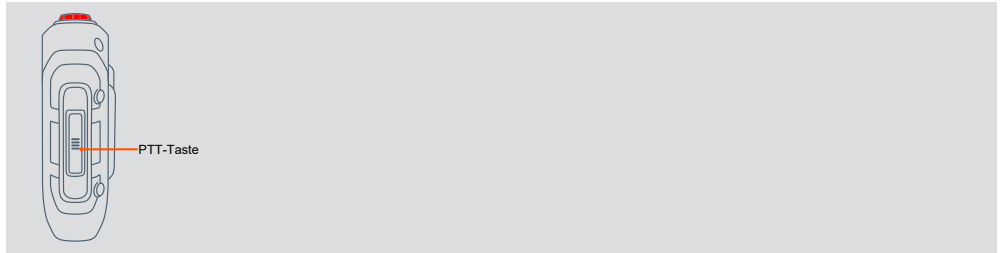

Die Anbindung erfolgt z. B. über ein CT-DECT Case M7:

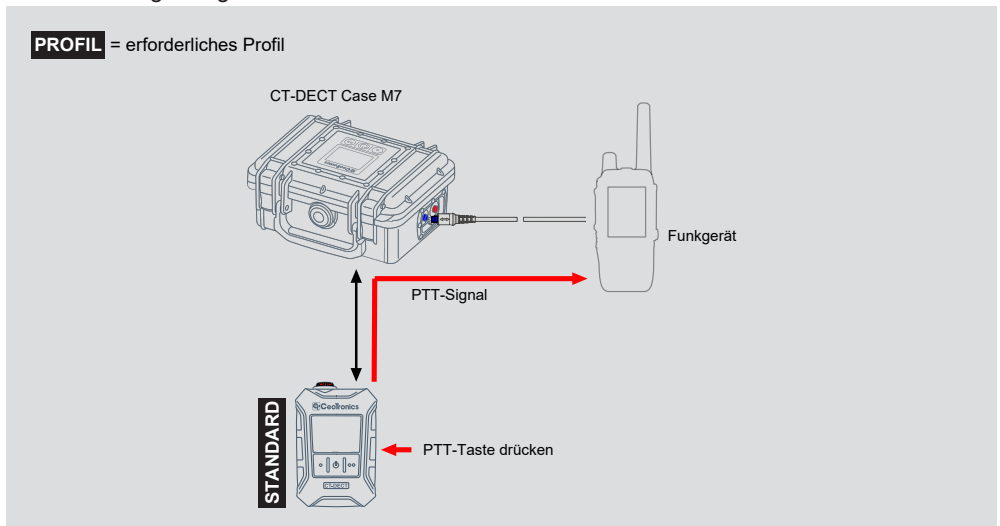

Solange die PTT-Taste gedrückt gehalten wird, kann der Nutzer in den Funkkreis sprechen. Währenddessen hört der Nutzer weiterhin die DECT-Gruppe.

## HINWEIS

Wenn das Mikrofon am CT-DECT Multi M7 stummgeschaltet ist, kann trotzdem die PTT-Funktion aktiviert werden. Solange die PTT-Taste gedrückt bleibt, ist die Stummschaltung des Mikrofons aufgehoben.

## HINWEIS

Das Verhalten der Kommunikation zwischen DECT-Gruppe und Funkgerät ist stark abhängig von der Konfiguration des CT-DECT Case M7. Siehe dazu die Bedienungsanleitung des CT-DECT Case M7.

## 4.8 Menüsteuerung

### Menü aufrufen

Rufen Sie das Menü auf, indem Sie die mittlere Taste 2 Sekunden lang gedrückt halten.

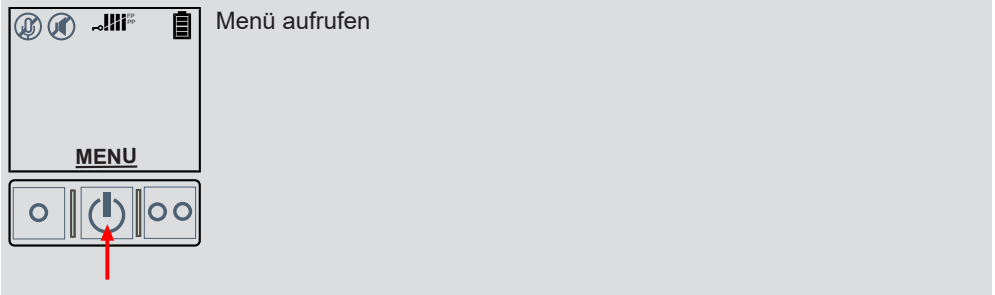

### Navigation

Um durch das Menü zu navigieren, verwenden Sie die drei verfügbaren Tasten. Die entsprechende Funktion der Tasten wird darüber im Display angezeigt.

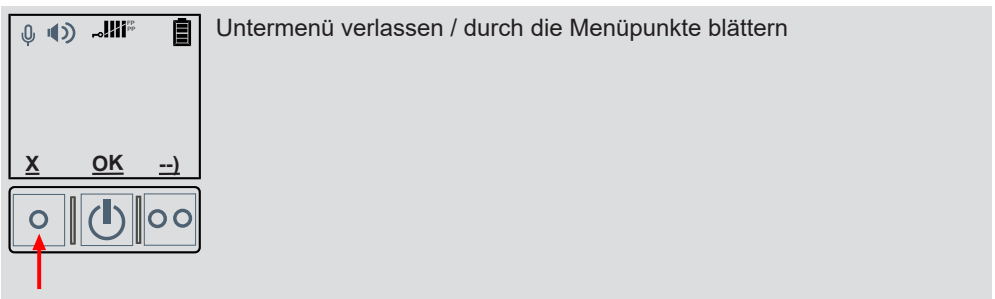
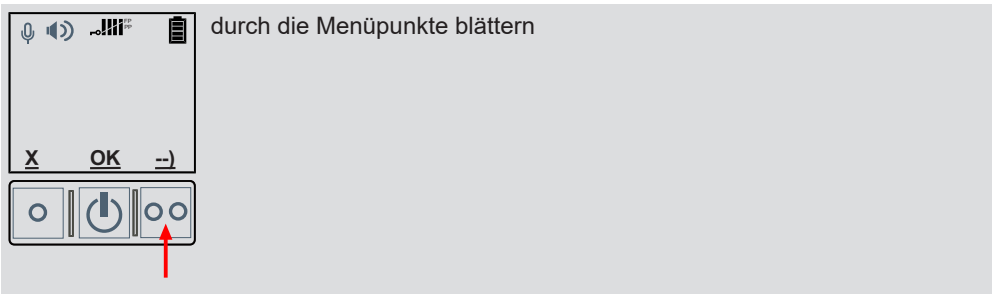

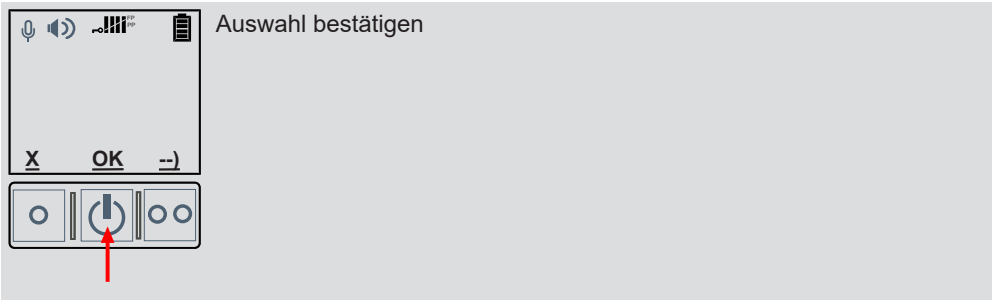

## 4.9 Schnellzugriffsmenü

Das CT-DECT Multi M7 verfügt über ein Schnellzugriffsmenü, welches je nach angeschlossener Hardware einen schnellen Zugriff auf bestimmte Funktionen des Geräts ermöglicht.

Dieses Menü ist nur aktiv, wenn an der Zubehörbuchse ein Gerät angeschlossen ist und/oder wenn ein Gerät per Bluetooth® mit dem CT-DECT Multi M7 verbunden ist.

Um in das Schnellzugriffsmenü zu gelangen, drücken Sie im Startbildschirm einmal kurz die mittlere Taste.

Um durch die Menüpunkte des Schnellzugriffsmenüs zu blättern, drücken Sie wiederholt kurz die mittlere Taste.

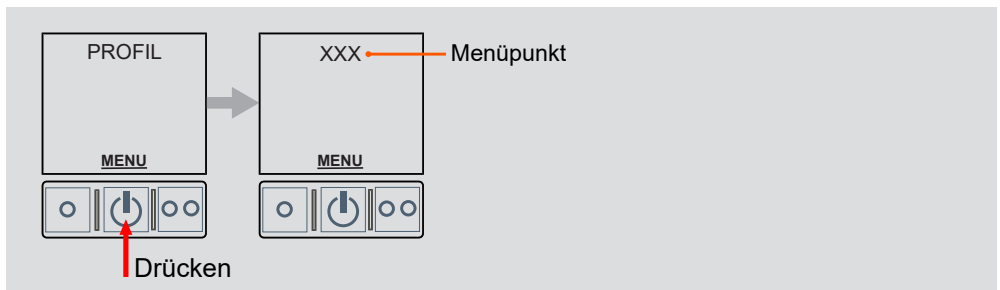

## 5 Profil wechseln

Falls das falsche Profil eingestellt ist, können Sie es wie folgt wechseln:

### 1. Gerät ausschalten



- mittlere Taste solange gedrückt halten, bis im Display „AUSSCHALTEN“ erscheint.



- Taste zur Bestätigung nochmals drücken.

### 2. Gerät einschalten und Profilauswahl starten



- gleichzeitig mittlere und rechte Taste gedrückt halten bis im Display „PROFILE“ erscheint.

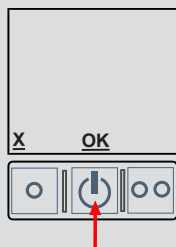

- Profiländerung mit der mittleren Taste bestätigen.

### 3. Profil auswählen

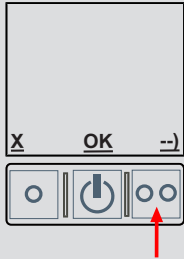

- gewünschtes Profil mit der rechten Taste auswählen.



- ausgewähltes Profil mit der mittleren Taste bestätigen.

### 4. Profiländerung bestätigen



- Änderung bestätigen durch nochmaliges Drücken der mittleren Taste.

## HINWEIS

Das Gerät startet daraufhin neu. Alle Einstellungen sind zurückgesetzt.  
Nach einem Profilwechsel müssen alle eingelernten CT-DECT Multis M7 neu eingelernt werden.

## 6 Menüinhalt

Im folgenden Diagramm werden die Menüpunkte aufgezeigt, die im Profil STANDARD verfügbar sind. Farblich hervorgehobene Menüpunkte sind nur bei bestimmten Voraussetzungen verfügbar (siehe Legende).

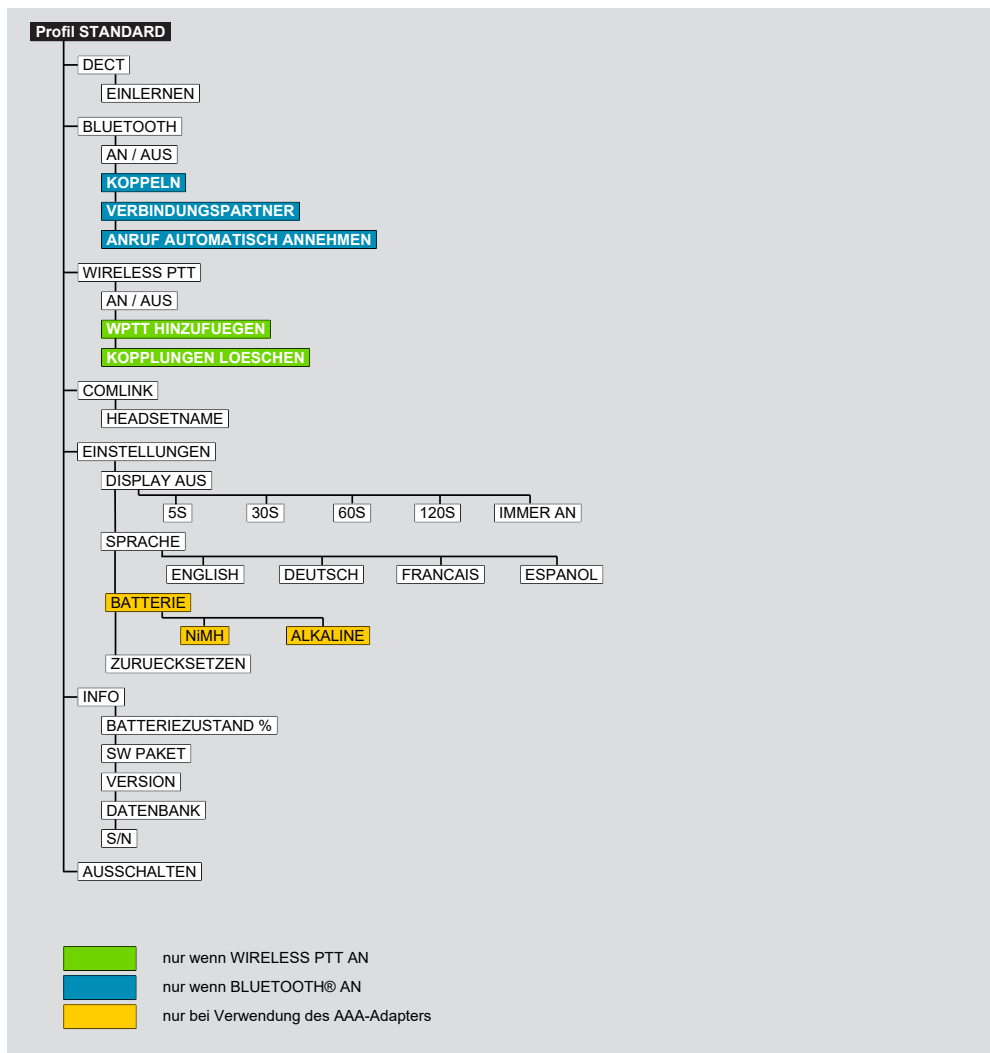

## 7 DECT einlernen

Zum Einlernen führen Sie die Schritte zügig hintereinander aus, um ein „Timeout“ zu vermeiden.

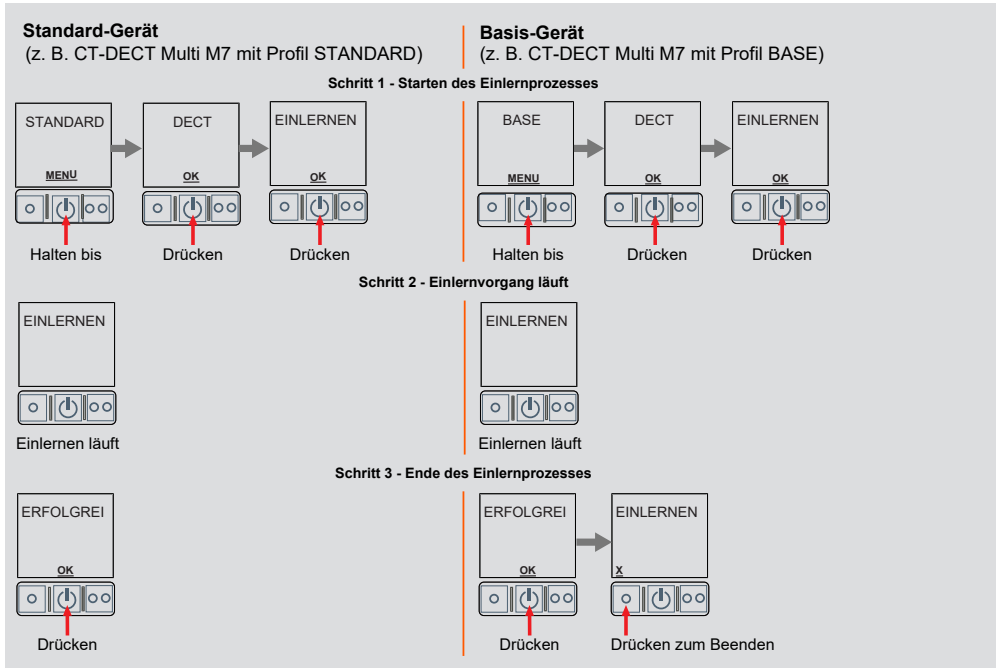

Wenn Sie direkt im Anschluss ein weiteres Gerät einlernen möchten, beachten Sie Abschnitt Fortlaufendes Einlernen [► 24].

### HINWEIS

Schalten Sie bereits eingelernte Geräte nicht aus, solange noch nicht alle Geräte Ihrer Gruppe eingelernt sind. Ein ausgeschaltetes Gerät kann bei einem neuen Einlernvorgang überschrieben werden.

Sollte es unklar sein, welche und/oder wieviele Geräte schon eingelernt sind, empfehlen wir alle in das Basis-Gerät eingelernten Geräte über den Menüpunkt „Einstellungen – Zurücksetzen“ zu löschen und den Einlernvorgang für alle gewünschten Geräte neu zu starten.

### HINWEIS

Wenn Sie mehrere Standard-Geräte (PP) auf ein Basis-Gerät (FP) einlernen möchten, stellen Sie sicher, dass Sie immer nur ein Gerät gleichzeitig einlernen. Versuchen Sie nicht mehrere Geräte gleichzeitig einzulernen.

### 7.1 Fortlaufendes Einlernen

Nach einem erfolgreichen Einlernvorgang können sofort weitere CT-DECT Geräte eingelernt werden.

Die Anzeige im CT-DECT Multi M7 kehrt nach erfolgreichem Einlernen zum Menüpunkt "EINLERNEN" zurück. Schritt 1 ("Starten des Einlernprozesses") am Basis-Gerät ist dann bereits abgeschlossen und kann übersprungen werden.

Fahren Sie mit Schritt 2 beim nächsten Standard-Gerät fort.

### 7.2 Maximale Gruppengröße

Wenn ein CT-DECT Multi M7 als Basis-Gerät verwendet wird, können Sie bis zu 4 Standard-Geräte einlernen.

Bei dem Versuch ein fünftes Standard-Gerät einzulernen, wenn alle eingelernten Geräte eingeschaltet sind, erscheint die Meldung „VERBUNDEN“ im Basis-Gerät.

Wenn ein fünftes Standard-Gerät eingelernt wird während ein bereits eingelerntes Standard-Gerät ausgeschaltet ist, wird dieses durch das neu eingelernte Standard-Gerät ersetzt.





## 8 CT-WirelessPTT MIL

Die CT-WirelessPTT MIL ist eine drahtlose Bedieneinheit, die zur abgesetzten Bedienung des CT-DECT Multi M7 eingesetzt werden kann.

### HINWEIS

Die CT-WirelessPTT MIL ist nicht im Lieferumfang des CT-DECT Multi M7 enthalten.

### 8.1 Bedienelemente

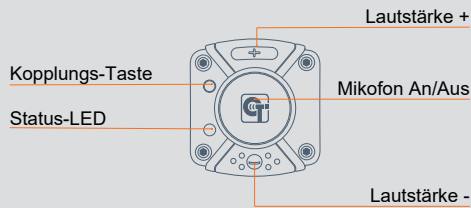

### HINWEIS

Weitere Informationen zur CT-WirelessPTT MIL finden Sie in der Bedienungsanleitung dok1790.

## 8.2 WirelessPTT-Funktion einschalten

Zur Vorbereitung der Verbindung mit einer CT-WirelessPTT MIL muss die Funktion im CT-DECT Multi M7 eingeschaltet werden.

Nutzen Sie dazu den Menüpunkt WIRELESS PTT:

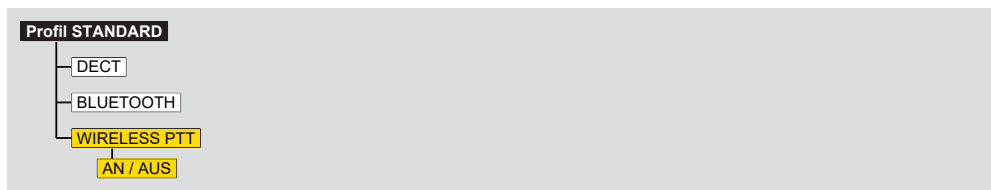

Wenn die WirelessPTT-Funktion aktiv ist, aber noch keine Verbindung zu einer WirelessPTT besteht, blinkt im Display das Zeichen WT.

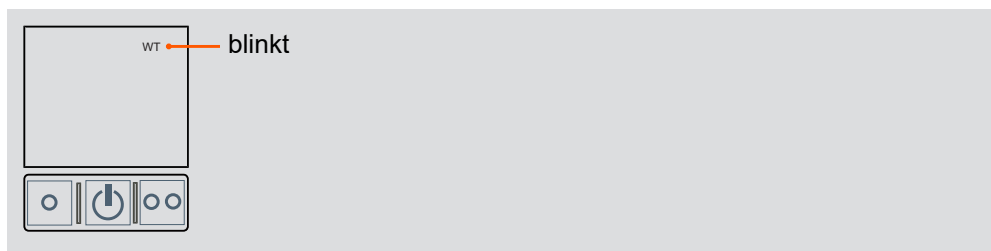

Die WirelessPTT-Funktion kann ausgeschaltet werden, um das CT-DECT Multi M7 von der CT-WirelessPTT MIL zu trennen ohne die Kopplung zu löschen.

### 8.3 Koppeln

Zum Koppeln einer CT-WirelessPTT MIL mit einem CT-DECT Multi M7 führen Sie die folgenden Schritte zügig hintereinander aus um eine Zeitüberschreitung (Timeout) zu vermeiden.

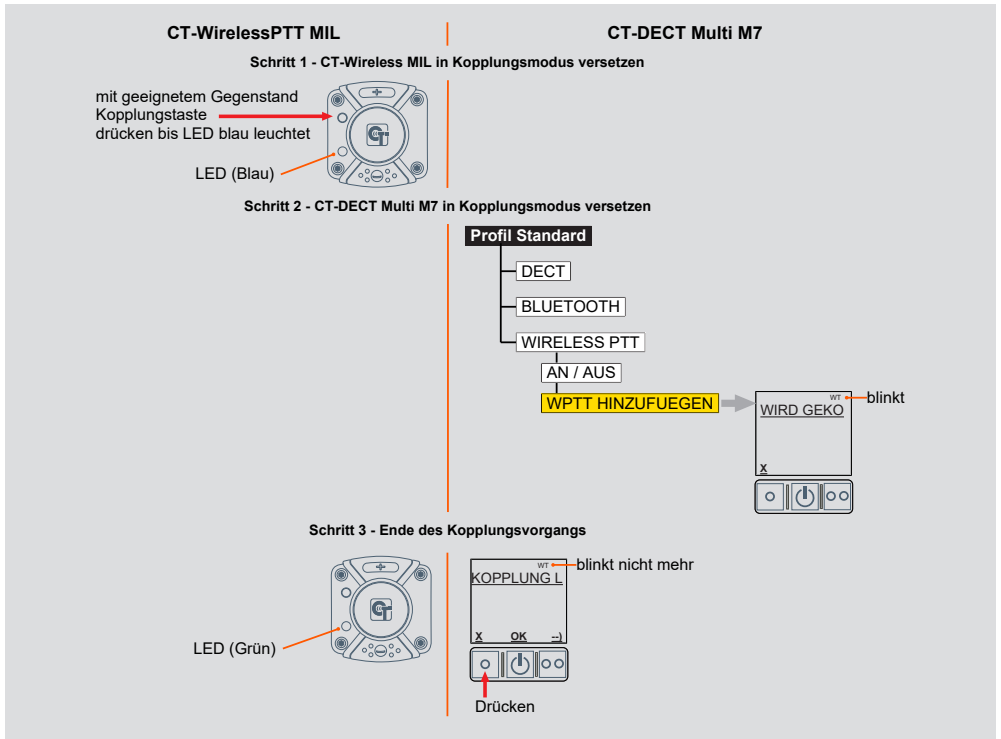

### 8.4 Kopplungen löschen

Über das Menü können sie alle gekoppelten CT-WirelessPTT MIL aus dem Speicher des CT-DECT Multi M7 löschen.

Dies ist beispielsweise hilfreich, wenn mehrere CT-WirelessPTTs durcheinander gekommen sind oder eine CT-WirelessPTT verloren gegangen ist.

Nutzen Sie dazu den Menüpunkt KOPPLUNGEN LÖSCHEN:

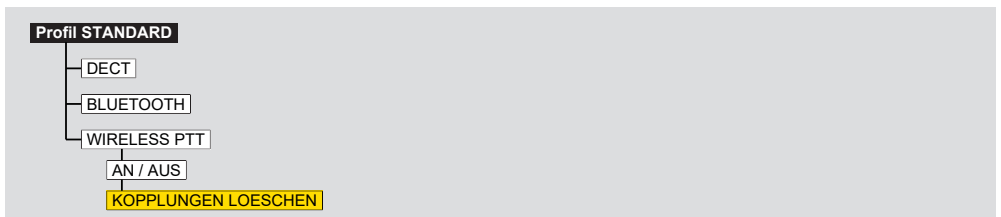

## 9 Bluetooth®-Verbindung

Über die integrierte Bluetooth®-Schnittstelle des CT-DECT Multi M7 kann ein mobiles Kommunikationsgerät wie ein Smartphone oder Tablet eingebunden oder eine drahtlose Hör-/Sprechgarnitur (z. B. Gehörschutz-Headset mit Bluetooth®-Funktion) genutzt werden.

### HINWEIS

Es kann immer nur eine Bluetooth® Audio-Verbindung gleichzeitig hergestellt werden. Entweder zu einer Hör-/Sprechgarnitur (z. B. Headset) oder zu einem Kommunikationsgerät (z. B. Smartphone).

Wird über das Bluetooth®-Gerät eine Kommunikation aufgebaut (z. B. ein Telefonat über ein Smartphone) kann nur der Nutzer des CT-DECT Multi M7 mit dem die Bluetooth® Verbindung besteht das Telefonat führen. Zusätzlich hört dieser Nutzer die Kommunikation aus der DECT-Gruppe. Während des Telefonats kann er nicht in die DECT-Gruppe sprechen.

Die übrigen Teilnehmer der DECT-Gruppe können das Telefonat weder hören noch in das Telefonat sprechen.

Die nähere Erläuterung der Kommunikationsmöglichkeiten finden Sie in den folgenden Abschnitten.

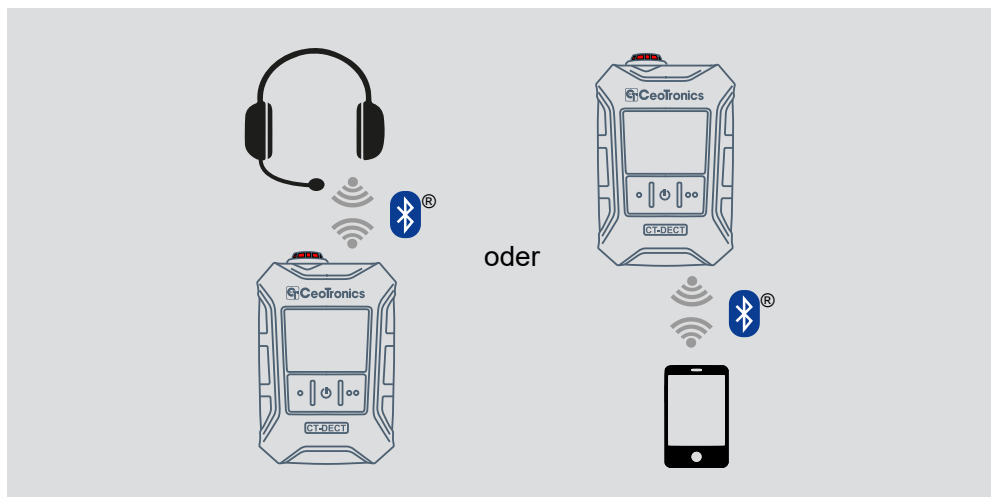

## 9.1 Bluetooth®-Gerätetyp wählen

Damit eine Bluetooth®-Verbindung aufgebaut werden kann, muss der passende Gerätetyp eingestellt sein:

Gerätetyp	Beispiele
TELEFON	Smartphone, Tablet, Telefon-Handapparat
HEADSET	Gehörschutz-Headset, Telefonie-Headset

Nutzen Sie dazu den Menüpunkt VERBINDUNGSPARTNER:

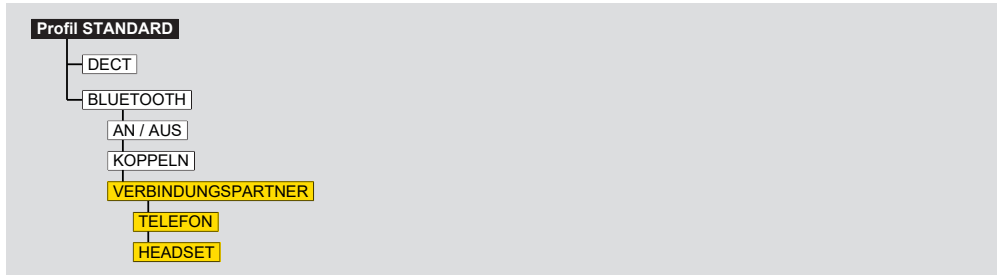

Standardeinstellung ist TELEFON.

Eine Änderung bleibt auch bei einem Neustart bestehen.

## 9.2 Bluetooth®-Gerät verbinden (Kopplung/Pairing)

Bevor ein Bluetooth®-Gerät in Verbindung mit einem CT-DECT Multi M7 genutzt werden kann, müssen die Geräte gekoppelt werden.

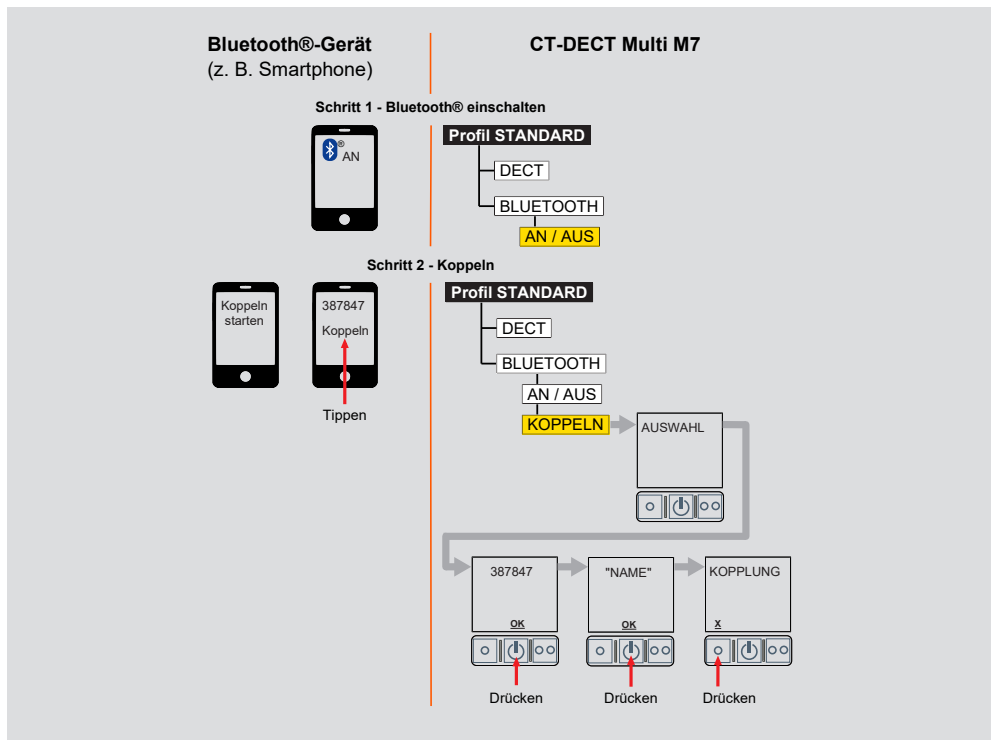

### HINWEIS

Für Informationen darüber, wie Sie den Kopplungsvorgang mit Ihrem Bluetooth®-Geräte durchführen, nutzen Sie bitte die Bedienungsanleitung des Herstellers.

## 9.3 Steuerung von Telefonaten

Ist ein Smartphone über Bluetooth® verbunden, können eingehende Telefonate mit dem CT-DECT Multi M7 angenommen und abgelehnt werden und bestehende Telefonate beendet werden.

Die Rufannahme kann wahlweise auch automatisch erfolgen.

### 9.3.1 Eingehendes Telefonat annehmen

Bei einem eingehenden Telefonat erscheint im Display des CT-DECT Multi M7 "ANRUF". Sie können dann das Telefonat mit einem einfachen Tastendruck annehmen.

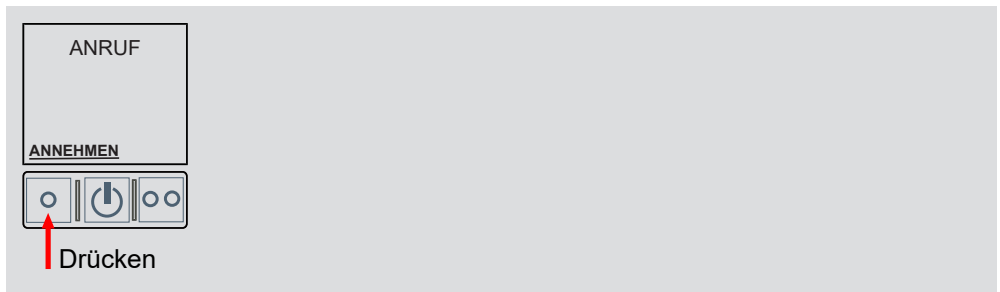

### 9.3.2 Eingehendes Telefonat ablehnen

Falls Sie das eingehende Telefonat nicht annehmen möchten, können Sie es mit einem einfachen Tastendruck ablehnen.

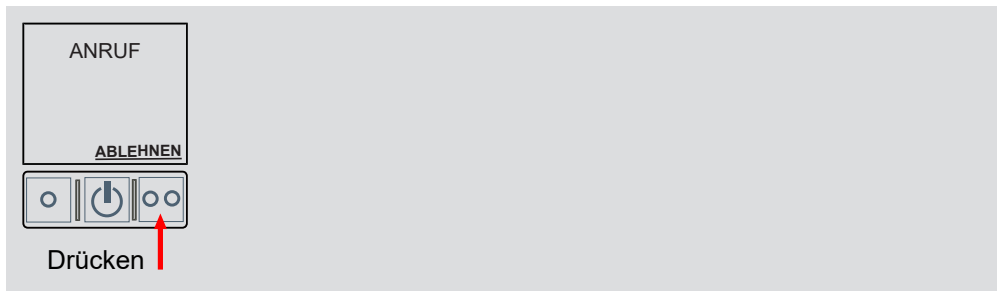

### 9.3.3 Bestehendes Telefonat beenden

Ein bestehendes Telefonat können Sie über das Menü beenden.

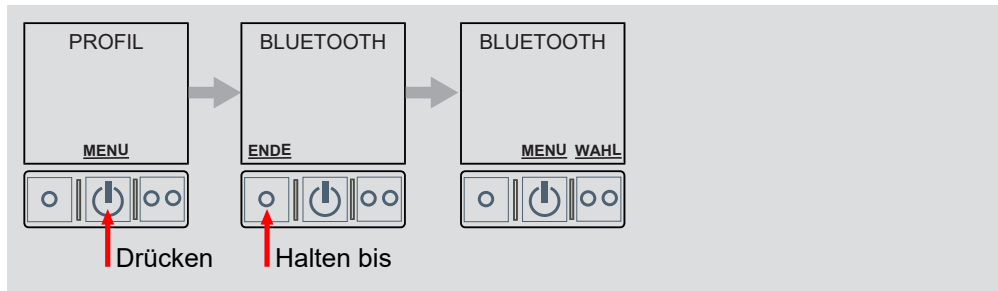

### 9.3.4 Automatische Rufannahme einschalten

Eingehende Anrufe können bei Bedarf automatisch angenommen werden. Diese Funktion ist bei Auslieferung nicht aktiv.

Die Funktion aktivieren Sie über den Menüpunkt ANRUF AUTOMATISCH ANNEHMEN:





## 10 ASR-Regelung (Außengeräuschempfang)

Wenn Sie eine kompatible Hör-/Sprechgarnitur mit Außengeräuschempfang (ASR) **direkt** über die Zubehörbuchse angeschlossen haben, können Sie die Funktion über das CT-DECT Multi M7 bedienen.

### 10.1 Kompatible Produkte

Art.-Nr.	Kurzname	Bezeichnung
0290251	CLIP-D-EMR-CLR	CT-ClipCom Digital, CT-ComLink® R Steckverbindung, EarMike rechts, mit PSA-Zulassung
0290200	CLIP-D-EMR-CLR	CT-ClipCom Digital, CT-ComLink® R Steckverbindung, EarMike rechts, ohne PSA-Zulassung
0290250	CLIP-D-BML-CLR	CT-ClipCom Digital, CT-ComLink® R Steckverbindung, BoomMike links, mit PSA-Zulassung
0290202	CLIP-D-BML-CLR	CT-ClipCom Digital, CT-ComLink® R Steckverbindung, BoomMike links, ohne PSA-Zulassung
0909101	TAC8-CLR	3M™ PELTOR™ ComTac™ VIII mit CT-ComLink R Steckverbindung (3M Artikelnummer: MT14H418A-79)

## 10.2 ASR in Kombination mit dem CT-ClipCom Digital

Nutzen Sie das Schnellzugriffsmenü des CT-DECT Multi M7 (siehe Schnellzugriffsmenü [► 19]) um zur ASR-Funktion zu gelangen.

Die Intensität der ASR-Funktion des CT-ClipCom Digital kann in 4 Stufen geregelt werden. Drücken Sie die rechte Taste (ASR) wiederholt um durch die Stufen zu wechseln.

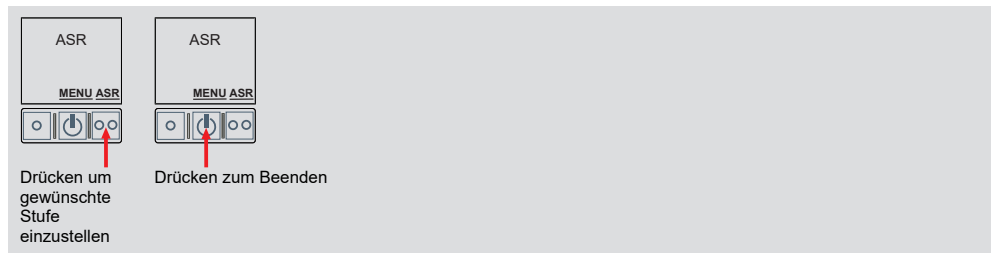

Es handelt sich um eine Ringschaltung: auf Stufe 4 folgt Stufe 1. Die Standardeinstellung ist Stufe 3 („ASR natürlich“).

Stufe	Signalisierungstöne	Eigenschaft
Stufe 1	1x lang	ASR aus
Stufe 2	1x kurz	ASR gedämpft
Stufe 3	2x kurz	ASR natürlich
Stufe 4	3x kurz	ASR verstärkt

### HINWEIS

Nach jedem Neustart wird die ASR-Intensität auf die Standardeinstellung zurückgesetzt. Eine Änderung dieser Einstellung wird also nicht dauerhaft gespeichert.

### 10.3 ASR in Kombination mit 3M™ PELTOR™ ComTac™ VIII

Nutzen Sie das Schnellzugriffsmenü des CT-DECT Multi M7 (siehe Schnellzugriffsmenü [► 19]) um zur ASR-Funktion zu gelangen.

Die Intensität der ASR-Funktion des 3M™ PELTOR™ ComTac™ VIII Headset kann in 5 Stufen geregelt werden. Drücken Sie die linke (A-) oder rechte (A+) Taste um durch die Stufen zu wechseln.

## HINWEIS

Beachten Sie zusätzlich zu der Beschreibung in dieser Anleitung die Beschreibung in der Bedienungsanleitung Ihres 3M™ PELTOR™ ComTac™ VIII Headsets.

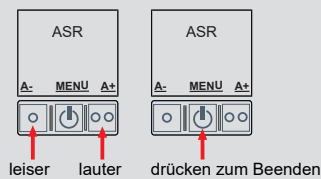

Die Standardeinstellung ist Stufe 1 („ASR aus“).

Stufe	Signalisierungstöne	Eigenschaft
Stufe 1	AUS	ASR aus
Stufe 2		ASR gedämpft
Stufe 3		ASR natürlich
Stufe 4		ASR verstärkt
Stufe 5	1x kurz	ASR max

## HINWEIS

Nach jedem Neustart wird die ASR-Intensität auf die Standardeinstellung zurückgesetzt. Eine Änderung dieser Einstellung wird also nicht dauerhaft gespeichert.

## 11 Stromversorgung intern

Die Stromversorgung erfolgt über einen Akkupack vom Typ VARTA EasyPacks XL (LiPo).

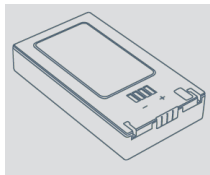

Alternativ kann ein spezieller AAA-Adapter, mit drei AAA-Zellen befüllt, in das Gerät eingesetzt werden.

### 11.1 Verwendung von AAA-Adapttern

Anstelle eines Akkupacks kann ein AAA-Adapter mit Batterien oder Akkus zur Stromversorgung eingesetzt werden.

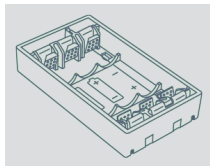

In den AAA-Adapttern können NiMH-Akkus oder Alkalibatterien verwendet werden. Die Verwendung von NiMH-Akkus wird empfohlen.

Die Laufzeit hängt in hohem Maße von den verwendeten Akku-/Batterie-Typen ab.

In Kombination mit den AAA-Adapttern werden folgende Batterie-/Akku-Typen zur Nutzung empfohlen:

- 3 AAA LR03 1.5V Alkaline Batterien
- 3 AAA HR03 1.2V NiMH Akkus



## WARNUNG

Batterien und Akkus dürfen in den AAA-Adapttern nicht gemischt werden. Durch das Mischen von Batterien und Akkus kann es zu Geräteschäden kommen.

## HINWEIS

Bei Verwendung des AAA-Adapters ist es notwendig im Menü die passende Auswahl zwischen Alkaline- und NiMH-Batterien zu treffen.

## Einstellung des Batterietyps

Für eine genaue Berechnung des Batteriestandes muss das Gerät den Batterietyp kennen, der in den AAA-Adaptern verwendet wird.

Stellen Sie den Batterietyp über den Menüpunkt BATTERIE ein:

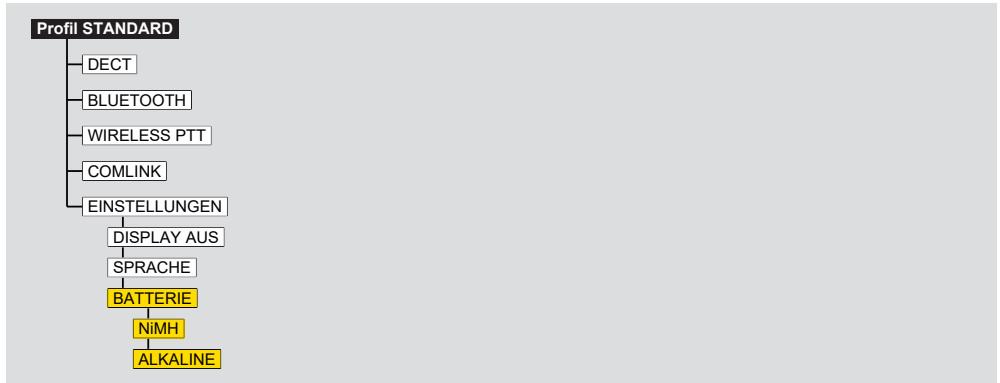

Eine Änderung bleibt auch bei einem Neustart bestehen.

## 11.2 Wechseln der Akkupacks/AAA-Adapter

### 1. Batteriefach öffnen

Öffnen Sie das Batteriefach durch Drehen der Verschlüsse in Pfeilrichtung.

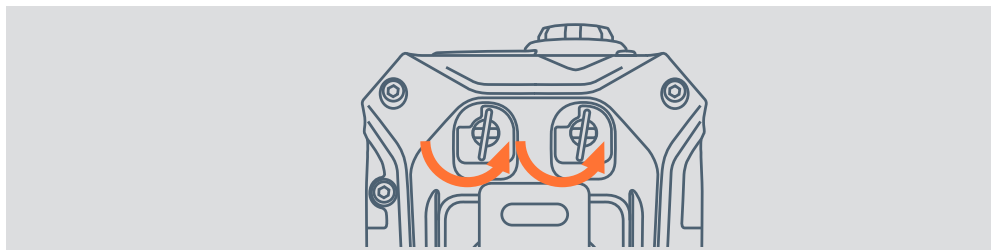

### 2. Akkupack/AAA-Adapter wechseln

Nehmen Sie den Akkupack oder den AAA-Adapter aus dem Batteriefach. Beim Wiedereinsetzen achten Sie darauf, dass die Stifte im Fach und die Kontakte am Akku/AAA-Adapter aufeinander ausgerichtet sind.

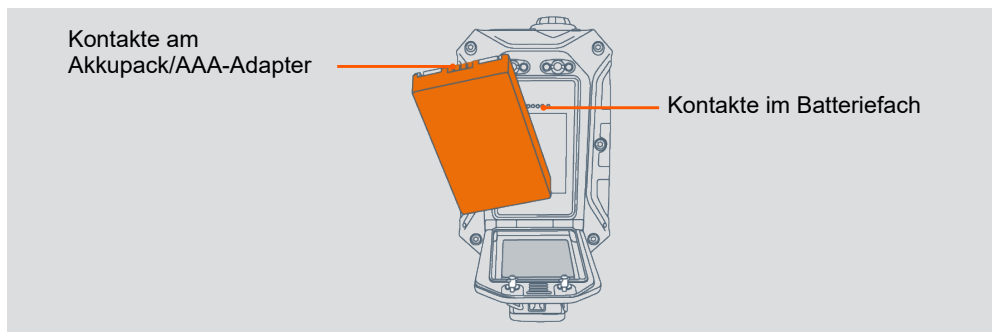

### 11.3 Laufzeit

Die Laufzeit des CT-DECT Multi M7 ist abhängig von

- der Umgebungstemperatur
- der Anzahl verbundener Teilnehmer
- der Nutzung der Zubehörbuchse
- der Intensität der Nutzung (Senden/Empfangen/Standby)

Die Laufzeiten in folgender Tabelle dienen nur zur groben Orientierung.

#### Laufzeiten des CT-DECT Multi M7 bei 20°C

VARTA EasyPack XL	AAA NiMH-Akku Panasonic Eneloop Pro BK-4HCDE (930mAh)
bis zu <b>16</b> Stunden	bis zu <b>8</b> Stunden

Bei niedrigeren Temperaturen verkürzen sich die Laufzeiten. Bei 0°C im Vergleich zu 20°C sind beispielsweise Einbußen einer Größenordnung von 10% zu erwarten.

Werden Akkus/Batterien mit unterschiedlichen Füllständen verwendet, kann sich die Laufzeit ebenfalls verkürzen.

## 11.4 Restkapazität anzeigen

Die Batteriestände können über das Display überwacht werden. Vereinfachte Symbole sind ständig am oberen Rand des Displays zu sehen.

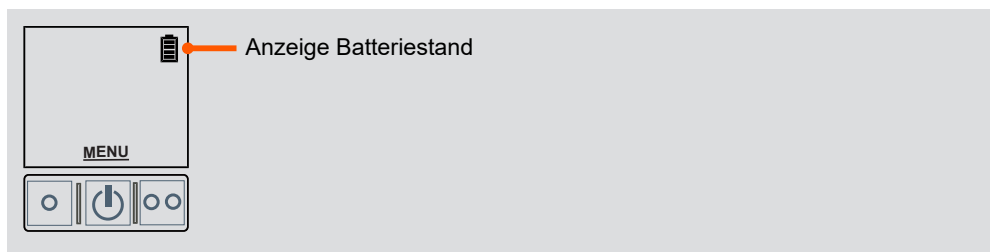

Die genaue Restkapazität kann im Menü abgerufen werden.

Die Berechnungen der Batteriestände sind auf die folgenden Artikel kalibriert:







Beschreibung	Kurzbezeichnung	Artikelnummer
VARTA EasyPack XL LiPo Akkupack	AKKU-VARTAEP	4024006
Panasonic eneloop AAA-NiMH Akku	AKKU-AAA-ELP	4006504

Die Verwendung anderer Typen kann zu abweichenden Ergebnissen führen.



## 11.5 Optische Batterieanzeige (Status-LED)

Die Status-LED zeigt optisch die verbleibende Batteriekapazität an. Die der Anzeige zugeordneten Werte geben lediglich die geschätzte verbleibende Batteriekapazität an. Sie können nicht ohne weiteres auf die verbleibende Laufzeit umgerechnet werden, da diese erheblich vom Nutzungsszenario abhängt. Bei Rot blinkender LED wechseln Sie den Akkupack/die Batterien.

	Status LED	Restkapazität
	 Grün	ca. 34 - 100%
	 Gelb	ca. 10 - 33%
	 Rot	ca. 5 - 9%
	 Rot blinkend (2 s Takt)	ca. < 5%
	 Rot blinkend (200 ms Takt)	kurz vor Abschaltung

### HINWEIS

Bei Verwendung des AAA-Adapters ist es notwendig im Menü die passende Auswahl zwischen Alkaline- und NiMH-Batterien zu treffen.

## 11.6 Akustische Batteriewarnung

Bei niedrigem Batteriestand gibt das CT-DECT Multi M7 akustische Warnungen aus. Dabei handelt es sich um Töne und Sprachansagen.

Ladezustand	Akustisches Signal/Sprachansage	Wiederholung
0%	BEEP-BEEP – interner Batteriestatus – Batterie austauschen	alle 30 Sek.
Unterspannung	BEEP-BEEP – interner Batteriestatus – Batterie austauschen	alle 10 Sek.

## 11.7 Abschalten bei Unterspannung

Um ein unkontrolliertes Abschalten zu vermeiden, schaltet das Gerät bei zu geringer Akkuspannung von alleine ab. Diese Abschaltung wird durch einen Lauftext „UNTERSpannung“ und einen Countdown im Display angekündigt.

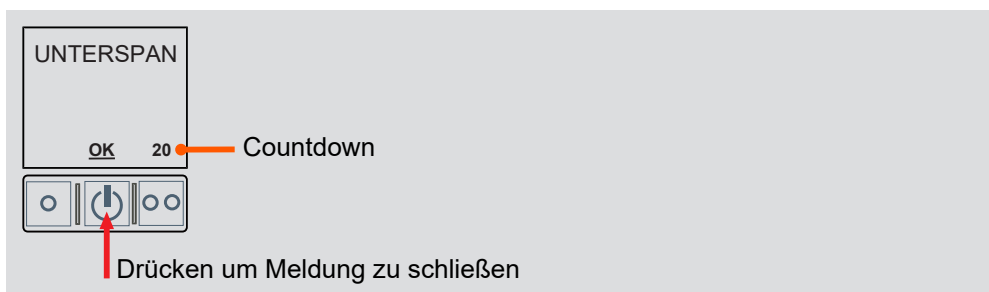

## 12 Zubehör

Beschreibung	Kurzbezeichnung	Artikelnummer
CT-WirelessPTT MIL, Taste erhaben	WLPTT-MIL-24-E	4008034
CT-WirelessPTT MIL, Taste flach	WLPTT-MIL-24-F	4008035
CT-WirelessPTT MIL, Taste flach geräuscharm	WLPTT-MIL-24-FS	4008033
Tasche, schwarz, für MOLLE-Systeme	TASCHE-MULTIM7	4035141C
Tasche, camouflagel, für MOLLE-Systeme	TASCHE-MULTIM7	4035141-NSN
Tasche, orange, mit Umhängegurt	TASCHE-MULTIM7	4035150
Akkupack VARTA EasyPack XL	AKKU-VARTAEP	4024006
Einzelladegerät für VARTA EasyPack XL	LADE-VARTAEP1	4024008C
4-fach Ladegerät für VARTA EasyPack XL	LADE-VARTAEP4	4024004
AAA-Adapter für drei AAA-Zellen	BATADAP3-AAA	4024005

## 13 Wartung und Pflege

### 13.1 Zustandsprüfung

Untersuchen Sie Ihre CeoTronics-Geräte, besonders Kabel und Steckverbinder, regelmäßig auf eventuelle Beschädigungen oder Verschleiß und lassen Sie sie gegebenenfalls instandsetzen.

### 13.2 Reinigung

Reinigen Sie das Ihr CeoTronics-Gerät mit einem geeigneten Tuch, befeuchtet mit klarem Wasser. Bei Bedarf können Sie zusätzlich eine milde Seifenlauge, z. B. in Form eines Handspülmittels oder folgende Reinigungsmittel verwenden:

- Sterillium® classic pure
- Sterillium® med
- Bacillol® plus

Reinigen Sie die Kontakte von Steckverbindern mit einem handelsüblichen Kontaktreinigungsmittel.



# 14 Kennzeichnung

## Außen

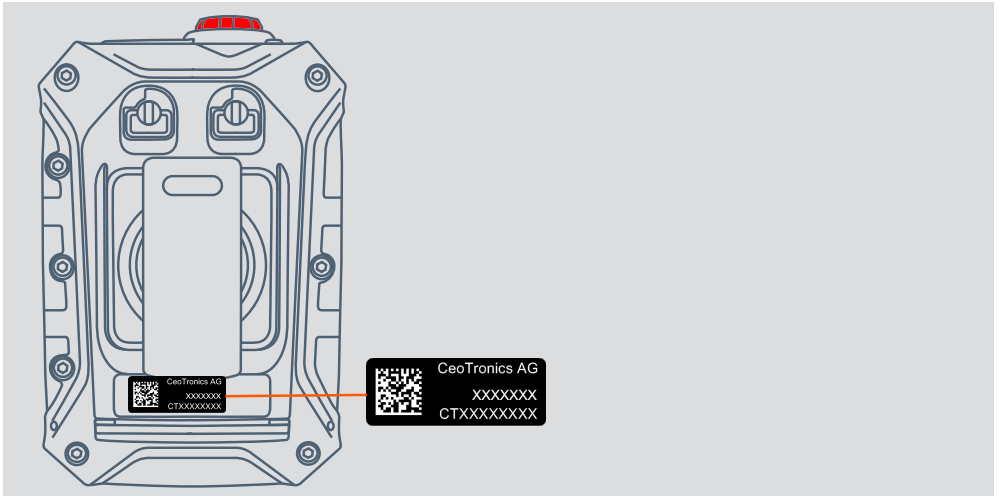

## Innen

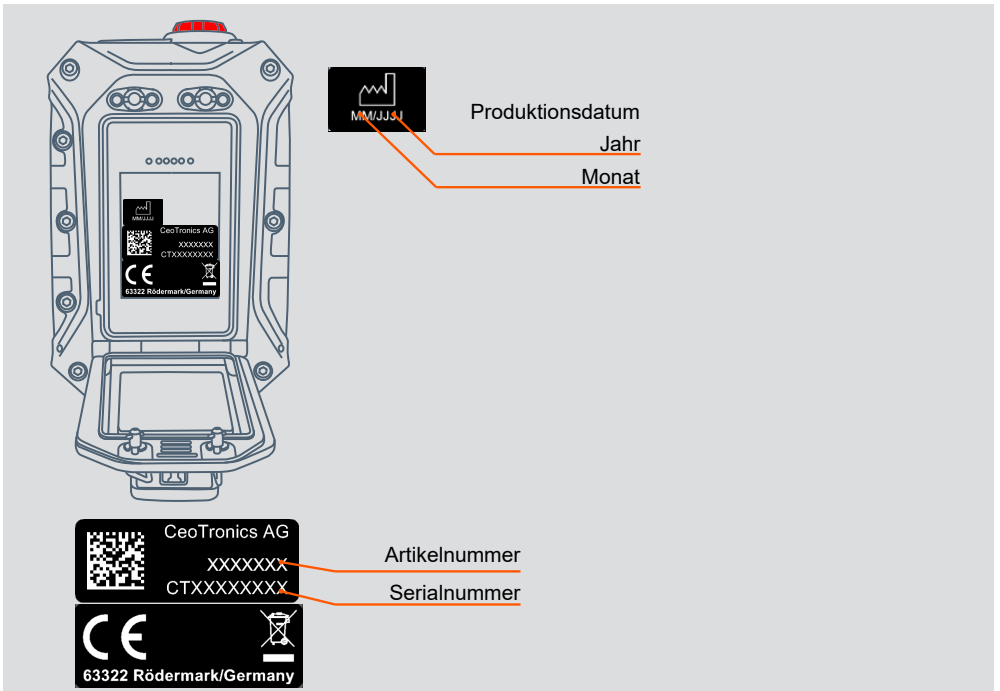

## 15 Abkürzungen und Begriffe

Abkürzung/Begriff	Erklärung
AAA	Batterie- und Akkumulator-Baugröße Micro
BT	Bluetooth®
CT-ComLink® R (CLR)	R = Rot dient in der Regel zum Anschluss eines Headsets
FP	Fixed Part – DECT Basis-Gerät auf das mobile DECT-Teilnehmer (PP) eingelernt werden können
LiPo	Lithium-Polymer
NiMH	Nickel-Metallhydrid
PP	Portable Part - mobiler DECT-Teilnehmer, der auf DECT Basis-Geräte (FP) eingelernt werden kann
PTT	Push-to-Talk (Drücken-zum-Sprechen)
S/N	Seriennummer



# Notizen





## **CeoTronics AG**

Audio · Video · Data Communication

Adam-Opel-Str. 6  
63322 Rödermark (Deutschland)

Tel: +49 6074 8751-0  
Fax: +49 6074 8751-676-265  
E-Mail [verkauf@ceotronics.com](mailto:verkauf@ceotronics.com)

