

FR

CT-InlinePowerPack

Mode d'emploi

Table des matières

1	Explication des consignes de sécurité	4
2	Introduction	5
3	Options de connexion	6
3.1	Connexion de récepteurs électriques.....	6
3.2	Connexion d'un câble adaptateur	7
4	Utilisation.....	8
4.1	Éléments de commande	8
4.2	Insérer ou remplacer les piles/batteries	9
4.3	Connecteurs.....	11
4.3.1	Connecter	11
4.3.2	Débrancher	12
4.4	Connexion	13
4.5	Allumer l'appareil.....	13
5	Accessoires.....	14
6	Maintenance et entretien.....	15
6.1	Vérification d'état.....	15
6.2	Nettoyage.....	15
6.3	Réparation par l'utilisateur	15
6.3.1	Remplacement du joint du couvercle.....	15
6.3.2	Remplacement des pièces de pression du couvercle.....	15
7	Abréviations et termes	16
8	Marquage.....	17



1 Explication des consignes de sécurité

DANGER

Situation dangereuse imminente. Situation entraînant des blessures extrêmement graves ou la mort.

AVERTISSEMENT

Situation dangereuse potentiellement imminente. Situation pouvant entraîner des blessures extrêmement graves ou la mort.

ATTENTION

Situation dangereuse possible avec blessures légères ou modérées.

AVIS

Situation qui, si elle n'est pas évitée, peut entraîner des dommages matériels au produit ou à d'autres biens.

Indique des informations utiles pour l'utilisation sûre et efficace du produit.

2 Introduction

Le CT-InlinePowerPack est un produit qui sert à alimenter les produits CEOTRONICS avec une interface CT-ComLink®.

Grâce à la prise CLB supplémentaire, le CT-InlinePowerPack peut également être utilisé pour la transmission simultanée d'un signal de communication (par ex. radio).

3 Options de connexion

3.1 Connexion de récepteurs électriques

La fiche CLB du CT-InlinePowerPack sert à alimenter les appareils CEOTRONICS via leur prise CLB.

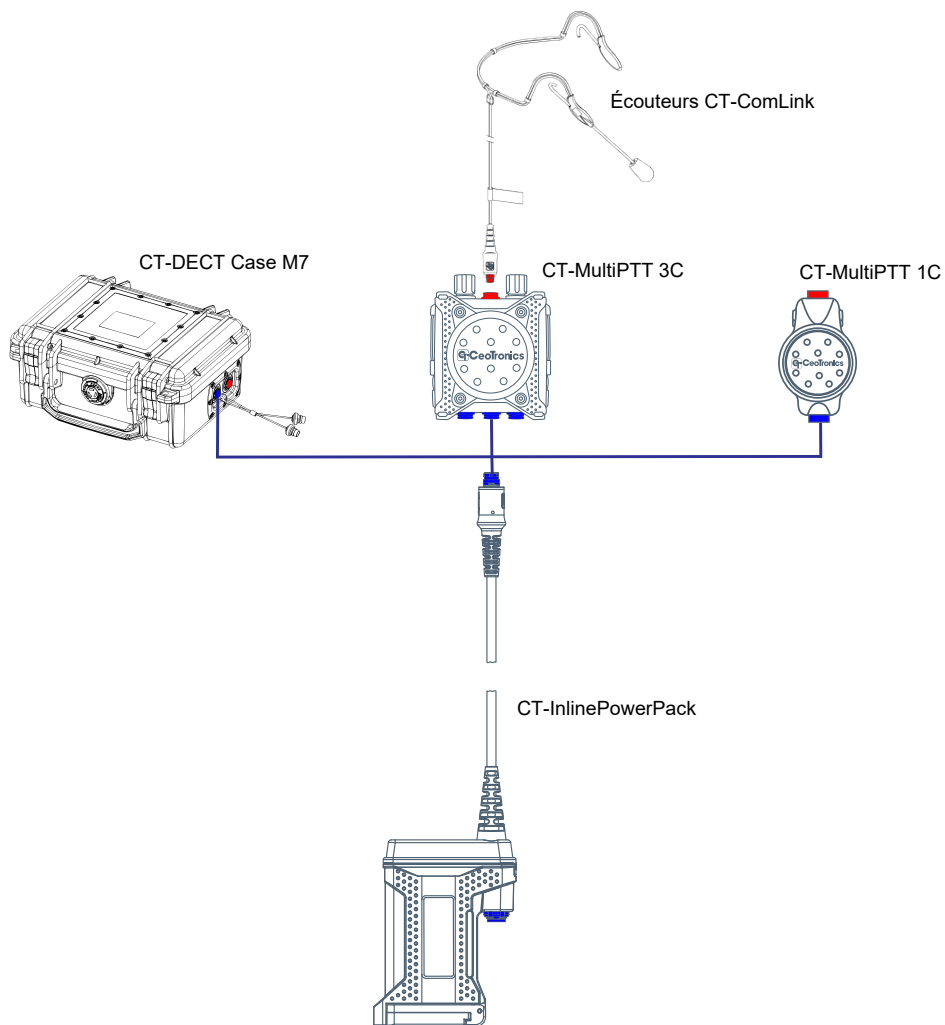

3.2 Connexion d'un câble adaptateur

Le CT-InlinePowerPack peut être utilisé pour transmettre un signal de communication tout en alimentant le produit CEOTRONICS connecté. Pour ce faire, brancher un câble adaptateur sur la prise CLB du CT-InlinePowerPack. Ce câble adaptateur sert ensuite à connecter le CT-InlinePowerPack à une radio, par exemple.

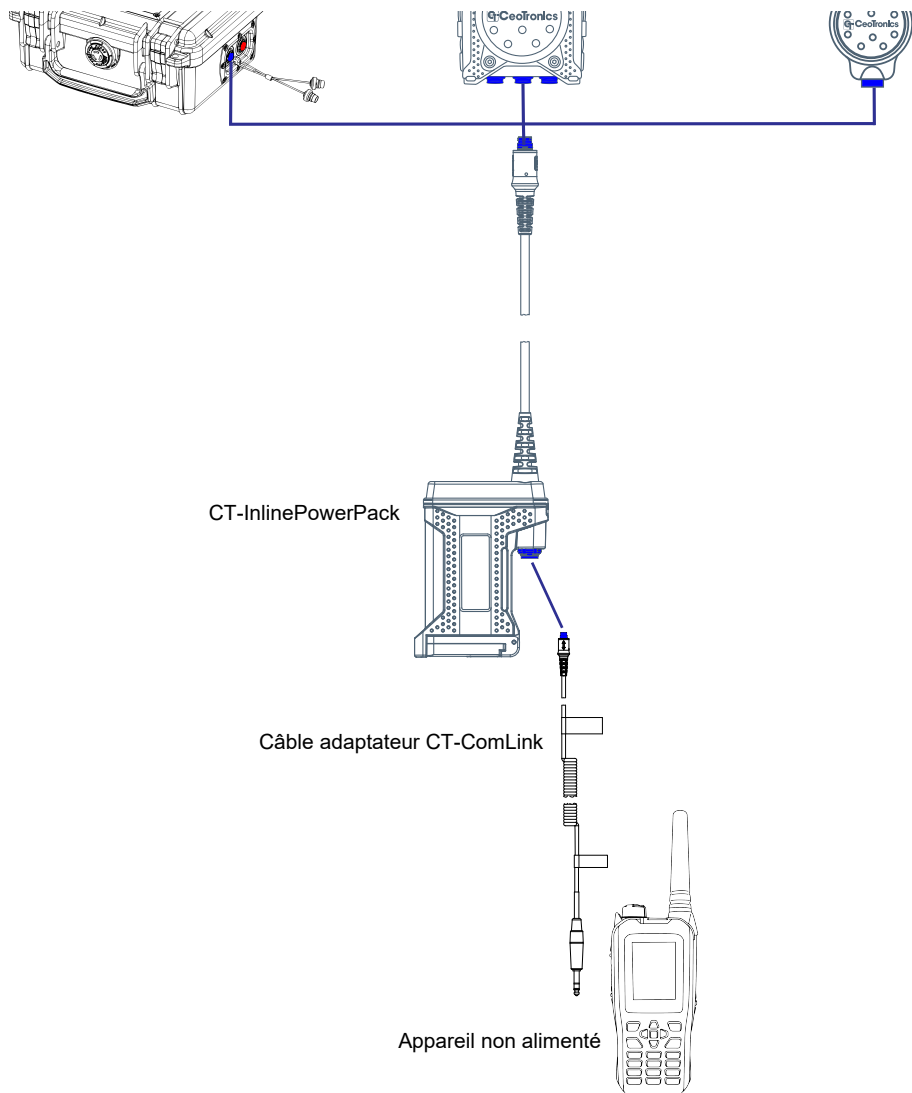

4 Utilisation

4.1 Éléments de commande

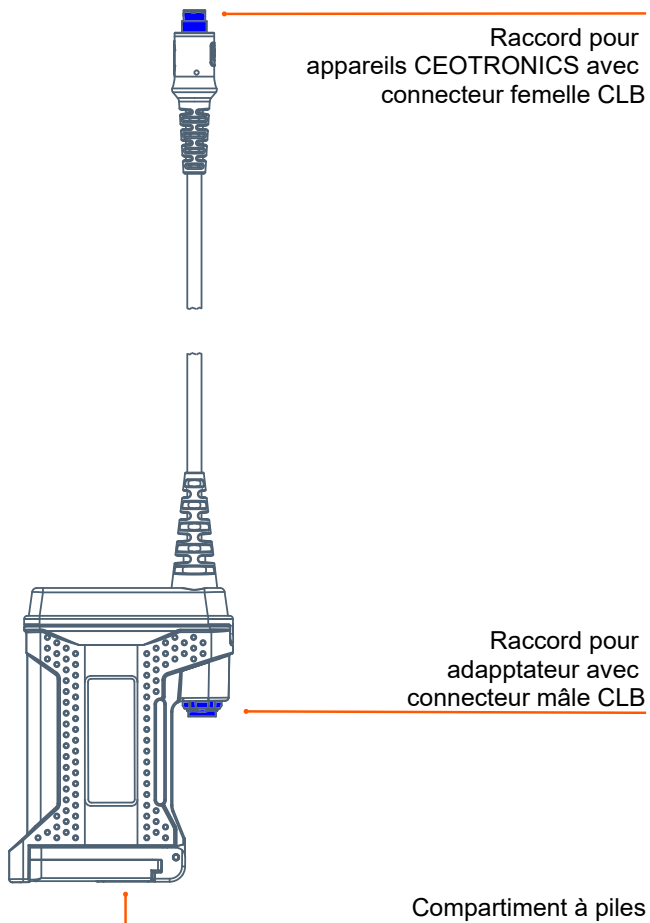

4.2 Insérer ou remplacer les piles/batteries

Le CT-InlinePowerPack peut contenir soit une batterie de type Varta EasyPack XL, soit un adaptateur pour piles (ou piles rechargeables) AAA.

AVIS

Ne pas mélanger des piles et des batteries dans l'adaptateur.

1. Ouvrez le couvercle du compartiment à piles.

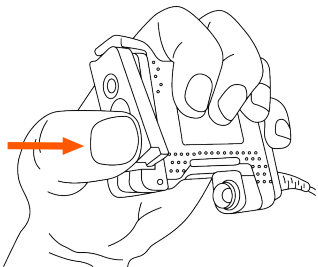

2. Lorsque vous ouvrez le couvercle, assurez-vous que l'ouverture du compartiment à piles n'est pas tournée vers le bas afin que la batterie ne tombe pas.

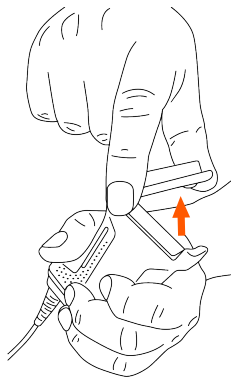

3. Veillez à insérer la batterie/l'adaptateur comme illustré.

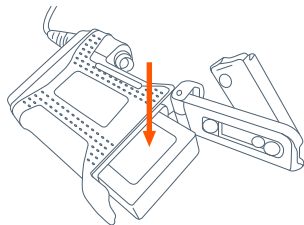

AVIS

Si la batterie/l'adaptateur est mal inséré(e), le couvercle du compartiment à piles dépasse. N'essayez pas de fermer le couvercle de force. L'appareil serait endommagé.

Incorrect

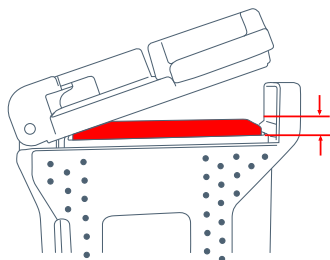

Correct

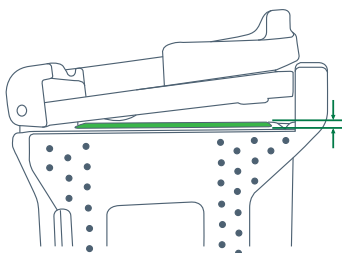

AVIS

Vérifiez le joint lors du scellage. Assurez-vous que le joint est intact. Remplacez le joint si vous remarquez les dommages suivants :

- Fissures ou points de pression
- Décoloration ou adhérence à l'intérieur du couvercle
- Signes d'usure

Voir « Remplacement du joint du couvercle » [15] pour plus d'informations.

4.3 Connecteurs

Soyez prudent lorsque vous manipulez les connecteurs.

4.3.1 Connecter

Étape 1

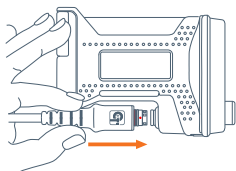

Placez le connecteur sur la prise. Veillez à aligner le point rouge sur la fiche et sur la prise.

Étape 2

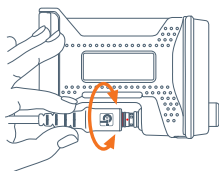

Tournez prudemment la fiche sur la prise jusqu'à ce qu'elle glisse légèrement dans la prise.

Étape 3

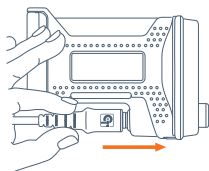

Enfoncez la fiche dans la prise jusqu'à ce que vous sentiez qu'elle s'enclenche.

4.3.2 Débrancher

Pour débrancher le connecteur, saisissez la fiche aussi près que possible de la prise :

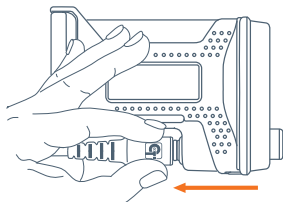

Évitez tous les mouvements illustrés dans les dessins suivants.

AVIS

Une manipulation incorrecte peut endommager le connecteur. Le connecteur verrouillé ne doit pas être ni tordu ni plié. Ne jamais tirer sur le câble pour débrancher le connecteur.

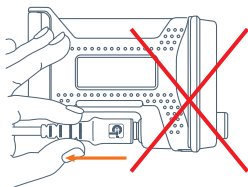
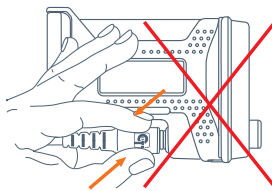
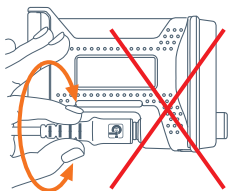

4.4 Connexion

Insérez une batterie complètement chargée ou un adaptateur avec 3 piles AAA dans l'appareil.

Branchez le connecteur CLB du CT-InlinePowerPack au produit CEOTRONICS avec prise CLB que vous souhaitez charger.

Si vous le souhaitez, branchez une radio/un interphone sur la prise CLB du CT-InlinePowerPack à l'aide d'un câble adaptateur.



AVERTISSEMENT

Risque de blessure par les cordons de raccordement !

Veillez à ce que les cordons de raccordement ne se coincent pas dans les machines ou les roues en marche !

4.5 Allumer l'appareil

Le CT-InlinePowerPack est allumé et éteint via le produit CEOTRONICS branché sur le connecteur CLB.

Assurez-vous que le produit CEOTRONICS connecté est éteint lorsqu'il n'est pas utilisé pour éviter de vider inutilement la batterie/les piles.

5 Accessoires

Description	Abréviation	Numéro d'article
Batterie VARTA EasyPack XL	AKKU-VARTAEP	4024006-ROAD
Chargeur 4 compartiments pour VARTA Easy-Pack XL	LADE-VARTAEP4	4024004
Adaptateur AAA pour 3 piles AAA	BATADAP3-AAA	4024005
Pièces de rechange pour couvercle de compartiment à piles :	ET-APSTK-IPP	6009021
<ul style="list-style-type: none">• 2x joint• 10x pièce de pression		

6 Maintenance et entretien

6.1 Vérification d'état

Examinez régulièrement vos appareils CEOTRONICS, en particulier les câbles et les connecteurs, pour voir s'ils sont endommagés ou usés et faites-les réparer si nécessaire.

6.2 Nettoyage

Nettoyez votre appareil CEOTRONICS avec un chiffon approprié imbibé d'eau claire. Si nécessaire, vous pouvez également utiliser une solution savonneuse douce, p. ex. du liquide vaisselle ou l'un des nettoyeurs suivants :

- Sterillium® classic pure
- Sterillium® med
- Bacillol® plus

Nettoyez les contacts des connecteurs avec un nettoyeur pour contacts disponible dans le commerce.

6.3 Réparation par l'utilisateur

6.3.1 Remplacement du joint du couvercle

Retirez l'ancien joint sans laisser de résidu à l'aide d'un outil approprié.

Nettoyez soigneusement les surfaces adhésives de toutes les adhésions et impuretés.

Utilisez les produits de nettoyage spécifiés dans la section Nettoyage [► 15].

Insérez le joint neuf avec précision dans la rainure.

Fermez le couvercle des piles pendant 24 heures pour accumuler la pression de contact nécessaire pour le collage.

6.3.2 Remplacement des pièces de pression du couvercle

Retirez les anciennes pièces de pression sans laisser de résidus à l'aide d'un outil approprié.

Nettoyez soigneusement les surfaces adhésives de toutes les adhésions et impuretés.

Utilisez les produits de nettoyage spécifiés dans la section Nettoyage [► 15].

Retirez le film de protection des pièces de pression neuves.

Placez les pièces de pression neuves sur l'intérieur du couvercle à l'aide d'une pincette.

Appuyez fermement sur les pièces de pression avec votre doigt et fermez le couvercle des piles pendant 24 heures.

7 Abréviations et termes

Abréviation/terme	Explication
AAA	Taille de la pile et de la pile rechargeable micro
CLB	CT-ComLink® B = Bleu Sert généralement à connecter un appareil de communication ou le CT-InlinePowerPack

8 Marquage

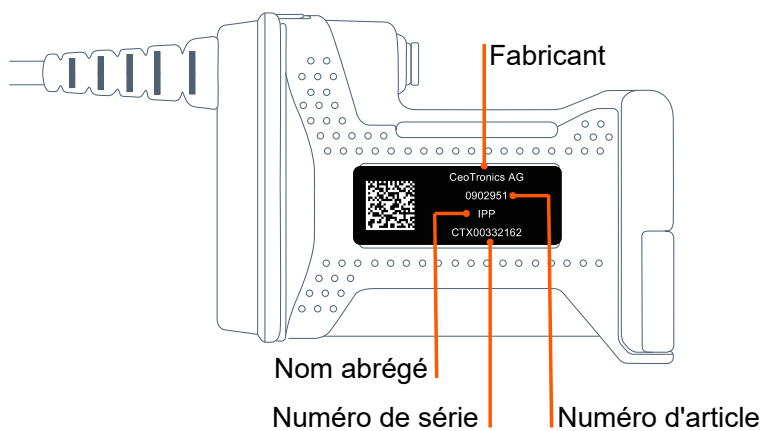
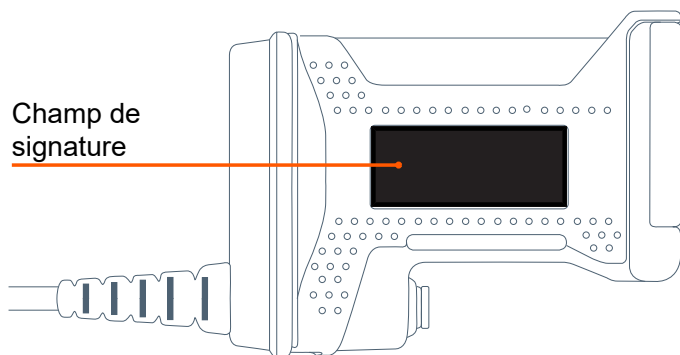

Notes

Notes



CEOTRONICS AG

Adam-Opel-Str. 6
63322 Rödermark (Deutschland)

Tel: +49 6074 8751-0

Fax: +49 6074 8751-676-265

E-Mail verkauf@ceotronics.com